

# PODER LEGISLATIVO



PROVINCIA DE TIERRA DEL FUEGO,  
ANTÁRTIDA E ISLAS DEL ATLÁNTICO SUR  
REPÚBLICA ARGENTINA

## COMUNICACIONES OFICIALES

Nº **086**

PERÍODO LEGISLATIVO **2015**

**EXTRACTO** P.E.P. NOTA Nº 131/15 ADJUNTANDO CUENTA DE INVERSIÓN CO-  
RRESPONDIENTE AL EJERCICIO 2014 DE LA CONSTITUCIÓN PROVINCIAL, DAN-  
DO CUMPLIMIENTO A LO DISPUESTO EN EL ARTÍCULO 135.

---

---

---

---

---

---

---

---

Entró en la Sesión de: **08 JUL 2015**

Girado a la Comisión Nº: **2**

Orden del día Nº: \_\_\_\_\_

---



Provincia de Tierra del Fuego, Antártida  
e Islas del Atlántico Sur  
República Argentina

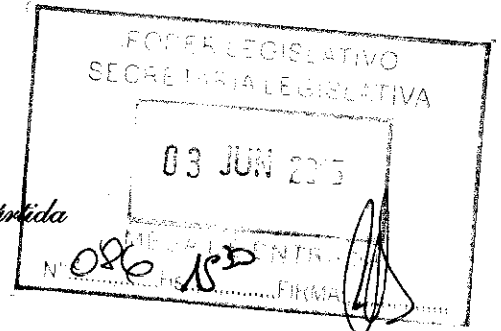

Provincia de Tierra del Fuego Antártida e Islas del Atlántico Sur Poder Legislativo PRESIDENCIA		
REGISTRO Nº <b>910</b>	29 MAY 2015	HORA <b>11.45</b>
FIRMA		

NOTA Nº **131**  
GOB.



USHUAIA, 29 MAYO 2015

SEÑOR PRESIDENTE:

Tengo el agrado de dirigirme a Usted y por su intermedio a esa Cámara Legislativa, en mi carácter de Gobernadora de la Provincia de Tierra del Fuego, Antártida e Islas del Atlántico Sur, con el objeto de remitir la Cuenta de Inversión correspondiente al Ejercicio 2014, en cumplimiento de lo dispuesto en el artículo 135, Inciso 9, de la Constitución Provincial y con base en las pautas establecidas por la Ley de Administración Financiera de esta Provincia Nº 495, en cuyo artículo 92, define que la rendición de cuentas a la Legislatura Provincial se presentará dentro de los primeros tres meses de las sesiones ordinarias.

El artículo 43 de la mencionada Ley Provincial, establece que la información será centralizada en la Contaduría General de la Provincia, oficina encargada de la preparación de los Estados Contables y Presupuestarios que constituyen la Cuenta de Inversión que estoy presentando, cuyo contenido, acompañado del informe pertinente, hago propio.

Sin otro particular, saludo a Usted y a los Señores integrantes de la Cámara Legislativa con mi mayor consideración.

9

*Maria Fabiana Ríos*  
**Maria Fabiana Ríos**  
GOBERNADORA  
Provincia de Tierra del Fuego,  
Antártida e Islas del Atlántico Sur

PASE A LA SEC. LEGISLATIVA  
Ushuaia, 02/06/15

AL SEÑOR PRESIDENTE  
DE LA LEGISLATURA PROVINCIAL  
Dn. Roberto Luis CROCIANELLI  
S/D.

*Roberto L. Crocianelli*  
**Roberto L. CROCIANELLI**  
Vicegobernador y Presidente  
Poder Legislativo

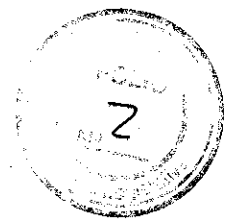

**GOBERNACIÓN DE LA PROVINCIA DE TIERRA DEL FUEGO,  
ANTÁRTIDA E ISLAS DEL ATLÁNTICO SUR  
REPÚBLICA ARGENTINA**

**DIRECCIÓN GENERAL DE ADMINISTRACIÓN FINANCIERA DE  
SECRETARÍA GENERAL DE GOBIERNO**

**MESA GENERAL DE ENTRADAS Y SALIDAS**

<b>N°</b>  005228 - EC
------------------------------

<b>AÑO</b>  2015
------------------------

**FECHA** Tierra del Fuego, 17 de Marzo de 2015

<b>INICIADOR</b> CONTADURIA GENERAL
-------------------------------------

<b>EXTRACTO</b> S/ CUENTA GENERAL DE INVERSION EJERCICIO 2014 - CONSOLIDADO PROVINCIAL.-  - CUERPO I -
--

<b>EXPEDIENTES AGREGADOS</b>
------------------------------

<b>N° DE ORIGEN</b>	<b>FECHA DE ORIGEN</b>	<b>CANTIDAD DE FOLIOS</b>
411	17/03/15	0001



Provincia de Tierra del Fuego, Antártida  
e Islas del Atlántico Sur  
República Argentina  
**CONTADURIA GENERAL**

"2015 - Año del Bicentenario del Congreso de los Pueblos Libres"

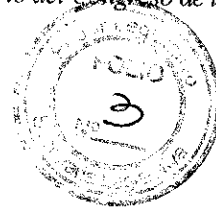

NOTA Nº 491 /2015.-  
LETRA: CONT. GRAL.

Ushuaia, 17 de marzo de 2015.

**MESA GENERAL DE ENTRADAS**  
**S/D**

Por medio de la presente se solicita caratular expediente como "S/ CUENTA GENERAL DE INVERSIÓN EJERCICIO 2014 - CONSOLIDADO PROVINCIAL"

Atentamente.

Adrián Dratler  
Dir. de Análisis y Control de Procedimientos  
(Contaduría General)

"Las Islas Malvinas, Georgias y Sandwich Del Sur son y serán Argentinos"



# Cuenta de Inversión Consolidada

## Ejercicio 2014

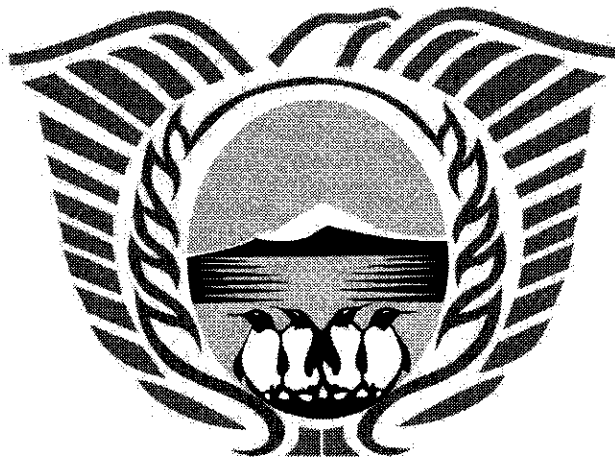

**PROVINCIA DE TIERRA DEL FUEGO,  
ANTÁRTIDA E ISLAS DEL ATLÁNTICO SUR.**



Provincia de Tierra del Fuego, Antártida  
e Islas del Atlántico Sur  
República Argentina  
**CONTADURIA GENERAL**



**CUENTA DE INVERSIÓN - EJERCICIO 2014**  
**EXPEDIENTE 5228-EC-2015**



**ÍNDICE DEL CONTENIDO**

DESCRIPCIÓN	A FOJAS
Cuadro N° 1 - Ejecución Presupuestaria de Gastos por Objeto	4 a 23
Cuadro N° 2 - Ejecución Presupuestaria de Recursos por Rubros	24 a 131
Cuadros N° 3.1 a 3.4 - Cuentas de Resultado Presupuestario - Base Devengado	132 a 139
Cuadros N° 4.1 a 4.4 - Cuentas de Resultado Presupuestario - Base Pagado	140 a 147
Cuadro N° 5 - Estado de la Deuda Pública	148 a 157
Cuadros N° 6.1 a 6.4 - Estados de Situación del Tesoro	158 a 161
Cuadros N° 7.1 a 7.4 - Estados de Movimientos del Tesoro	162 a 165
Cuadros N° 8 y 8.1 - Ejecución Presupuestaria de Gastos por Partida Principal y Parcial (información complementaria)	166 a 171
Cuadros N° 9 y 9.1 - Ejecución Presupuestaria de Recursos por Rubro (información complementaria)	172 a 248
Informe de la Cuenta Consolidada	249 a 258
Detalle de información adicional complementaria en soporte magnético CD	259
Notas e Informe de la Cuenta de Inversión del Poder Ejecutivo	261 a 269
Balance General	270 a 282
Balance de Sumas y Saldos	283 a 293
Asiento Inicial	294 a 298
Asientos de refundición de Cuentas de Resultado	299
Cuadro de Bienes de Uso y Bienes Intangibles	300 a 301
Nota Fiscalía de Estado N°158/2015	303 a 321
Informe Secretaría Legal y Técnica N°797/2015	322 a 330
Nota Dirección General de Presupuesto N°98/2015	331 a 341
Informe Auditoría Interna N°291/2015	342 a 350

D. A. Daniel A. Maltoni  
CONTADOR GENERAL  
Contaduría General de Gobierno



Provincia de Tierra del Fuego  
Antártida e Islas del  
Atlántico Sur

**RESOLUCIÓN CONTADURÍA GENERAL NRO 00025/2010-ANEXO I  
EJECUCIÓN PRESUPUESTARIA DE GASTOS POR OBJETO AL 31/12/2014 CUADRO NRO 1  
ADMINISTRACIÓN PÚBLICA PROVINCIAL**

Inciso	Credito Original	Aumentos	Disminución	Cred Vigente	Compromiso	Devengado	Mand a Pagar	Pagado	Saldo No Ejec
001-Gastos en Personal	4.528.274,806.35	1.896.581,845.69	686.129,456.49	5.738.727,195.55	5.694.575,377.04	5.694.436,795.21	5.688.640,879.71	4.799,002,133.78	44.290,400.34
002-Bienes de Consumo	287.607,508.54	96.158,431.07	73.573,213.94	310.192,725.67	202.427,027.65	184.270,156.63	172.007,255.36	157,884,833.83	125,922,569.04
003-Servicios No Personal	730.421,139.62	147.214,249.31	138.390,736.97	739.244,651.96	582.240,751.31	562.713,831.47	540.522,463.29	490,263,723.76	176,530,820.49
004-Bienes de Uso	135.358,788.03	90.797,791.34	79.237,488.01	146.919,091.36	57.173,850.36	44.408,340.68	37.096,493.26	34,779,423.46	102,510,750.68
005-Transferencias	3.475,252,143.10	610,215,365.14	108,176,166.67	3.977,291,341.57	3.710,621,974.69	3.709,424,996.48	3.510,874,415.75	3.242,047,280.37	267,866,345.09
006-Activos Financieros	497,660,849.97	372,152,667.70	292,470,290.43	577,343,227.24	398,575,361.81	367,058,184.41	366,800,184.41	359,812,895.72	210,285,042.83
007-Servicios de la Deuda	140,661,873.17	68,316,267.15	44,302,063.78	164,676,076.54	144,530,283.49	144,530,283.37	137,141,492.52	136,772,041.64	20,145,793.17
008-Otros Gastos	89,502,100.00	18,239,141.89	2,000,000.00	105,741,241.89	81,053,843.76	81,053,843.76	62,874,701.87	62,297,837.67	24,687,398.13
042-Construcciones	820,619,032.51	609,177,526.48	288,050,079.26	1,141,746,479.73	644,494,824.56	347,858,738.57	341,890,382.18	270,393,288.33	793,887,741.16
<b>TOTALES</b>	<b>10,705,358,241.29</b>	<b>3,908,853,285.77</b>	<b>1,712,329,495,5512,901,882,031,5111,515,693,294,6711,135,755,170,5810,857,848,268.35</b>	<b>9,553,253,458.56</b>	<b>1,766,126,860.93</b>				

**C.P.N. Daniel A. Maltones**  
CONTADOR GENERAL  
Contaduría General de Gobierno



Contabilidad General Informe: f3fhijPágina Nro 1 de 1

Usuario: adratler - Fecha: 19/05/2015 - Hora: 10:38

Las Islas Malvinas, Georgias y Sandwich del Sur son y serán Argentinas

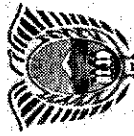

Provincia de Tierra del Fuego  
Antártida e Islas del  
Atlántico Sur

**RESOLUCIÓN CONTADURÍA GENERAL NRO 00025/2010-ANEXO I**  
**EJECUCIÓN PRESUPUESTARIA DE GASTOS POR OBJETO AL 31/12/2014 CUADRO NRO 1**

**Caracter** : 001-Administración Central  
**Ejercicio** : 2014

Inciso	Credito Original	Aumentos	Disminución	Cred Vigente	Compromiso	Devengado	Mand a Pagar	Pagado	Saldo No Ejec
001-Gastos en Personal	4,054,777,229.57	1,773,159,082.03	686,129,456.49	5,141,806,855.11	5,115,696,230.62	5,115,696,230.62	5,115,688,980.71	4,286,414,113.07	26,110,624.49
002-Bienes de Consumo	148,251,993.22	62,760,787.29	60,251,382.43	150,761,398.08	96,547,794.72	81,586,043.28	69,546,367.53	67,993,506.68	69,175,354.80
003-Servicios No Personale	323,738,634.07	96,560,991.01	129,686,399.76	290,613,225.32	236,285,742.85	223,351,264.29	202,661,322.72	185,382,823.05	67,261,961.03
004-Bienes de Uso	94,015,456.28	54,409,048.18	57,495,464.78	90,929,039.68	45,991,597.52	37,979,382.12	30,805,132.79	29,429,208.10	52,949,657.56
005-Transferencias	1,882,413,884.75	382,565,787.97	73,421,488.99	2,191,558,183.73	2,121,086,329.23	2,119,902,129.98	1,921,351,549.25	1,827,772,648.75	71,656,053.75
006-Activos Financieros	275,624,855.00	0.00	0.00	275,624,855.00	179,589,324.52	179,589,324.52	179,331,324.52	177,176,333.52	96,035,530.48
007-Servicios de la Deuda	120,390,935.48	66,247,017.07	44,302,063.78	142,335,888.77	134,796,798.83	134,796,798.83	127,408,007.98	127,408,007.98	7,539,089.94
008-Otros Gastos	0.00	18,179,141.89	0.00	18,179,141.89	18,179,141.89	18,179,141.89	0.00	0.00	0.00
009-Gastos Figurativos	650,912,497.00	25,028,083.40	554,100.00	675,386,480.40	655,877,100.96	655,877,100.96	608,344,679.39	569,561,815.91	19,509,379.44
042-Construcciones	151,523,728.15	250,992,115.14	162,605,968.79	239,909,874.50	141,896,433.04	96,446,757.57	90,596,217.21	89,121,575.74	143,463,116.93
<b>TOTALES</b>	<b>7,701,649,213.52</b>	<b>2,729,902,053.98</b>	<b>1,214,446,325.02</b>	<b>9,217,104,942.48</b>	<b>8,745,946,494.18</b>	<b>8,663,404,174.06</b>	<b>8,345,733,582.10</b>	<b>7,360,260,032.80</b>	<b>553,700,768.42</b>

**C.P.N. Daniel A. Maldones**  
**CONTADOR GENERAL**  
Contaduría General de Gobierno

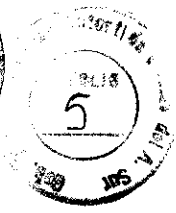
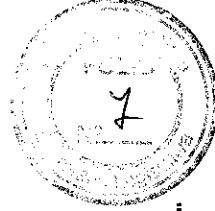



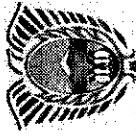

Provincia de Tierra del Fuego  
Antártida e Islas del  
Atlántico Sur

**RESOLUCIÓN CONTADURÍA GENERAL NRO 00025/2010-ANEXO I  
EJECUCIÓN PRESUPUESTARIA DE GASTOS POR OBJETO AL 31/12/2014 CUADRO NRO 1**

**Caracter** : 002-Organismos Descentralizados Autarquicos  
**Ejercicio** : 2014

Inciso	Credito Original	Aumentos	Disminucion	Cred Vigente	Compromiso	Devengado	Mand a Pagar	Pagado	Saldo No Ejec
001-Gastos en Personal	341,376,815.87	123,277,763.66	0.00	464,654,579.53	451,134,793.33	450,996,211.50	445,346,730.59	395,915,733.03	13,658,368.03
002-Bienes de Consumo	40,407,472.56	30,734,071.34	950,000.00	70,191,543.90	49,336,875.35	46,141,755.77	45,918,530.25	40,809,727.39	24,049,788.13
003-Servicios No Personale	87,329,400.59	34,430,699.76	2,031,812.71	119,728,287.64	94,316,733.72	87,724,292.44	86,222,865.83	82,308,175.77	32,003,995.20
004-Bienes de Uso	17,142,685.39	36,388,743.16	0.00	53,531,428.55	10,481,219.87	5,728,925.59	5,591,327.50	4,673,276.69	47,802,502.96
005-Transferencias	49,387,185.00	1,269,812.71	14,500,000.00	36,156,997.71	14,222,789.17	14,210,010.21	14,210,010.21	11,199,397.51	21,946,987.50
006-Activos Financieros	75,180,000.00	11,820,000.00	12,000,000.00	75,000,000.00	65,718,427.53	34,201,250.13	34,201,250.13	32,587,502.57	40,798,749.87
007-Servicios de la Deuda	20,270,937.69	2,069,250.08	0.00	22,340,187.77	9,733,484.66	9,733,484.54	9,733,484.54	9,364,033.66	12,606,703.23
008-Otros Gastos	89,502,100.00	60,000.00	2,000,000.00	87,562,100.00	62,874,701.87	62,874,701.87	62,874,701.87	62,297,837.67	24,687,398.13
009-Gastos Figurativos	0.00	0.00	0.00	0.00	0.00	0.00	0.00	0.00	0.00
042-Construcciones	602,920,304.36	358,185,411.34	100,469,110.47	860,636,605.23	502,598,391.52	251,411,981.00	251,294,164.97	181,271,712.59	609,224,624.23
<b>TOTALES</b>	<b>1,323,516,901.46</b>	<b>598,235,752.05</b>	<b>131,950,923.18</b>	<b>1,789,801,730.33</b>	<b>1,260,417,417.02</b>	<b>963,022,613.05</b>	<b>955,393,065.89</b>	<b>820,427,396.88</b>	<b>826,779,117.28</b>

**C.F.N. Daniel A. Maldones**  
CONTADOR GENERAL  
Contaduría General de Gobierno



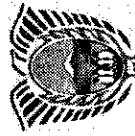

Provincia de Tierra del Fuego  
Antártida e Islas del  
Atlántico Sur

**RESOLUCIÓN CONTADURÍA GENERAL NRO 00025/2010-ANEXO I**  
**EJECUCIÓN PRESUPUESTARIA DE GASTOS POR OBJETO AL 31/12/2014 CUADRO NRO 1**

**Caracter** : 003-Organismos de la Seguridad Social  
**Ejercicio** : 2014

Inciso	Credito Original	Aumentos	Disminucion	Cred Vigente	Compromiso	Devengado	Mand a Pagar	Pagado	Saldo No Ejec
001-Gastos en Personal	132,120,760.91	145,000.00	0.00	132,265,760.91	127,744,353.09	127,744,353.09	127,605,168.41	116,672,287.68	4,521,407.82
002-Bienes de Consumo	98,948,042.76	2,663,572.44	12,371,831.51	89,239,783.69	56,542,357.58	56,542,357.58	56,542,357.58	49,081,599.76	32,697,426.11
003-Servicios No Personal	319,353,104.96	16,222,558.54	6,672,524.50	328,903,139.00	251,638,274.74	251,638,274.74	251,638,274.74	222,572,724.94	77,264,864.26
004-Bienes de Uso	24,200,646.36	0.00	21,742,023.23	2,458,623.13	701,032.97	700,032.97	700,032.97	676,938.67	1,758,590.16
005-Transferencias	1,543,451,073.35	226,379,764.46	20,254,677.68	1,749,576,160.13	1,575,312,856.29	1,575,312,856.29	1,575,312,856.29	1,403,075,234.11	174,263,303.84
006-Activos Financieros	146,855,994.97	360,332,667.70	280,470,290.43	226,718,372.24	153,267,609.76	153,267,609.76	153,267,609.76	150,049,059.63	73,450,762.48
042-Construcciones	66,175,000.00	0.00	24,975,000.00	41,200,000.00	0.00	0.00	0.00	0.00	41,200,000.00
<b>TOTALES</b>	<b>2,331,104,623.31</b>	<b>605,743,563.14</b>	<b>366,486,347.35</b>	<b>2,570,361,839.10</b>	<b>2,165,206,484.43</b>	<b>2,165,205,484.43</b>	<b>2,165,066,299.75</b>	<b>1,942,127,844.79</b>	<b>405,156,354.67</b>

C.P.N. Daniela Melkones  
CONTADOR GENERAL  
Contaduría General de Gobierno

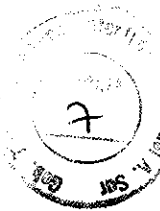
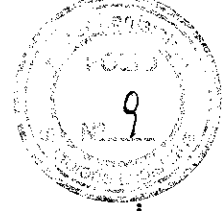

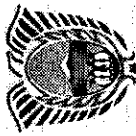

Provincia de Tierra del Fuego  
Antártida e Islas del  
Atlántico Sur

**RESOLUCIÓN CONTADURÍA GENERAL NRO 00025/2010-ANEXO I  
EJECUCIÓN PRESUPUESTARIA DE GASTOS POR OBJETO AL 31/12/2014 CUADRO NRO 1  
ADMINISTRACIÓN PÚBLICA PROVINCIAL**

**Caracter** : 001-Administración Central  
**Jurisdicción** : 001-Poder Legislativo  
**Ejercicio** : 2014

Inciso	Credito Original	Aumentos	Disminucion	Cred Vigente	Compromiso	Devengado	Mand a Pagar	Pagado	Saldo No Ejec
001-Gastos en Personal	144,772,995.70	12,500,000.70	0.00	157,272,996.40	151,208,702.47	151,208,702.47	151,208,702.47	132,165,241.08	6,064,293.93
002-Bienes de Consumo	1,754,502.30	0.00	0.00	1,754,502.30	1,442,587.98	1,442,587.98	1,442,587.98	1,315,794.18	311,914.32
003-Servicios No Personale	38,961,100.00	0.00	0.00	38,961,100.00	37,998,933.68	37,998,933.68	37,998,933.68	33,086,739.97	962,166.32
004-Bienes de Uso	454,864.12	0.00	0.00	454,864.12	839,088.13	839,088.13	839,088.13	577,568.13	384,224.01
<b>TOTALES</b>	<b>185,943,462.12</b>	<b>12,500,000.70</b>	<b>0.00</b>	<b>198,443,462.82</b>	<b>191,489,312.26</b>	<b>191,489,312.26</b>	<b>191,489,312.26</b>	<b>167,145,343.36</b>	<b>6,954,150.56</b>

C.P.N. Daniela A. Malónes  
CONTADOR GENERAL  
Contaduría General de Gobierno





Provincia de Tierra del Fuego  
Antártida e Islas del  
Atlántico Sur

**RESOLUCIÓN CONTADURÍA GENERAL NRO 00025/2010-ANEXO I  
EJECUCIÓN PRESUPUESTARIA DE GASTOS POR OBJETO AL 31/12/2014 CUADRO NRO 1  
ADMINISTRACION PÚBLICA PROVINCIAL**

**Caracter** : 001-Administración Central  
**Jurisdicción** : 002-Poder Judicial  
**Ejercicio** : 2014

Inciso	Credito Original	Aumentos	Disminucion	Cred Vigente	Compromiso	Devengado	Mand a Pagar	Pagado	Saldo No Ejec
001-Gastos en Personal	327,561,459.00	13,000,000.00	0.00	340,561,459.00	340,441,434.55	340,441,434.55	340,441,434.55	305,995,120.46	120,024.45
002-Bienes de Consumo	2,533,748.29	3,298,578.51	2,435,850.47	3,396,476.33	2,711,160.99	2,711,160.99	2,711,160.99	2,388,539.43	685,315.34
003-Servicios No Personale	17,481,502.06	0.00	2,673,196.50	14,808,305.56	13,382,833.54	13,382,833.54	13,382,833.54	12,700,506.48	1,425,472.02
004-Bienes de Uso	3,852,060.00	3,154,687.00	3,852,060.00	3,154,687.00	2,218,533.19	2,218,533.19	2,218,533.19	1,720,319.76	936,153.81
005-Transferencias	673,837.50	0.00	0.00	673,837.50	418,825.36	418,825.36	418,825.36	418,825.36	255,012.14
007-Servicios de la Deuda	0.00	1,081,084.65	0.00	1,081,084.65	1,081,084.65	1,081,084.65	1,081,084.65	1,081,084.65	0.00
042-Construcciones	8,574,794.02	0.00	6,808,843.19	1,765,950.83	158,393.89	158,393.89	158,393.89	158,393.89	1,607,556.94
<b>TOTALES</b>	<b>360,677,400.87</b>	<b>20,534,350.16</b>	<b>15,769,950.16</b>	<b>365,441,800.87</b>	<b>360,412,266.17</b>	<b>360,412,266.17</b>	<b>360,412,266.17</b>	<b>324,462,790.03</b>	<b>5,029,534.70</b>

**C.P.N. Daniel A. Maidones**  
CONTADOR GENERAL  
Contaduría General de Gobierno





Provincia de Tierra del Fuego  
Antártida e Islas del  
Atlántico Sur

**RESOLUCIÓN CONTADURÍA GENERAL NRO 00025/2010-ANEXO I  
EJECUCIÓN PRESUPUESTARIA DE GASTOS POR OBJETO AL 31/12/2014 CUADRO NRO 1  
ADMINISTRACIÓN PÚBLICA PROVINCIAL**

**Caracter** : 001-Administración Central  
**Jurisdicción** : 003-Poder Ejecutivo  
**Ejercicio** : 2014

Inciso	Credito Original	Aumentos	Disminucion	Cred Vigente	Compromiso	Devengado	Mand a Pagar	Pagado	Saldo No Ejec
001-Gastos en Personal	3,499,997,978.27	1,747,059,081.33	686,129,456.19	4,560,927,603.41	4,553,527,787.49	4,553,527,787.49	4,553,520,537.58	3,784,871,014.43	7,399,815.92
002-Bienes de Consumo	143,316,073.63	59,462,208.78	57,815,531.96	144,962,750.45	91,845,221.36	76,998,846.73	64,959,170.98	63,859,785.49	67,963,903.72
003-Servicios No Personale	261,053,076.01	95,782,093.20	126,923,203.26	229,911,965.95	179,088,435.18	167,121,820.25	146,447,878.68	134,855,244.78	62,790,145.70
004-Bienes de Uso	87,808,791.56	51,164,361.18	53,643,404.78	85,329,747.96	41,703,446.45	33,691,231.05	26,516,981.72	26,037,529.46	51,638,516.91
005-Transferencias	474,850,826.06	188,553,246.86	53,421,488.99	609,982,583.93	563,355,742.16	562,171,542.91	474,666,322.02	438,482,311.43	47,811,041.02
006-Activos Financieros	275,624,855.00	0.00	0.00	275,624,855.00	179,589,324.52	179,589,324.52	179,331,324.52	177,176,333.52	96,035,530.48
007-Servicios de la Deuda	0.00	3,897,241.42	0.00	3,897,241.42	3,773,599.39	3,773,599.39	3,773,599.39	3,773,599.39	123,642.03
009-Gastos Figurativos	650,912,497.00	25,028,083.40	554,100.00	675,386,480.40	655,877,100.96	655,877,100.96	608,344,679.39	569,561,815.91	19,509,379.44
042-Construcciones	142,948,934.13	250,992,115.14	155,797,125.60	238,143,923.67	141,738,039.15	96,288,363.68	90,437,823.32	88,963,181.85	141,855,559.99
<b>TOTALES</b>	<b>5,536,513,031.66</b>	<b>2,421,938,431.31</b>	<b>1,134,284,310.78</b>	<b>6,824,167,152.19</b>	<b>6,410,498,696.66</b>	<b>6,329,039,616.98</b>	<b>6,147,998,317.60</b>	<b>5,287,580,816.26</b>	<b>495,127,535.21</b>

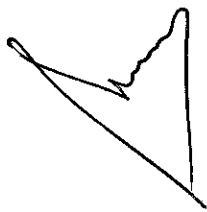

**C.P.N. Daniel A. Maltoni**  
CONTADOR GENERAL  
Contaduría General de Gobierno



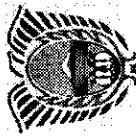

Provincia de Tierra del Fuego  
Antártida e Islas del  
Atlántico Sur

**RESOLUCIÓN CONTADURÍA GENERAL NRO 00025/2010-ANEXO I**  
**EJECUCIÓN PRESUPUESTARIA DE GASTOS POR OBJETO AL 31/12/2014 CUADRO NRO 1**  
**ADMINISTRACIÓN PÚBLICA PROVINCIAL**

**Caracter** : 001-Administración Central  
**Jurisdicción** : 004-Tribunal de Cuentas  
**Ejercicio** : 2014

Inciso	Credito Original	Aumentos	Disminucion	Cred Vigente	Compromiso	Devengado	Mand a Pagar	Pagado	Saldo No Ejec
001-Gastos en Personal	75,216,921.60	0.00	0.30	75,216,921.30	62,713,589.50	62,713,589.50	62,713,589.50	56,620,865.66	12,503,331.80
002-Bienes de Consumo	562,000.00	0.00	0.00	562,000.00	479,299.07	363,922.26	363,922.26	359,862.26	198,077.74
003-Servicios No Personale	5,491,500.00	0.00	0.00	5,491,500.00	5,318,895.18	4,351,031.55	4,335,031.55	4,243,686.55	1,140,468.45
004-Bienes de Uso	1,885,191.97	0.00	0.00	1,885,191.97	1,140,198.75	1,140,198.75	1,140,198.75	1,003,459.75	744,993.22
042-Construcciones	0.00	0.00	0.00	0.00	0.00	0.00	0.00	0.00	0.00
<b>TOTALES</b>	<b>83,155,613.57</b>	<b>0.00</b>	<b>0.30</b>	<b>83,155,613.27</b>	<b>69,651,982.50</b>	<b>68,568,742.06</b>	<b>68,552,742.06</b>	<b>62,227,874.22</b>	<b>14,586,871.21</b>

C.F.M. Daniel A. Meliones  
CONTADOR GENERAL  
Contaduría General de Gobierno

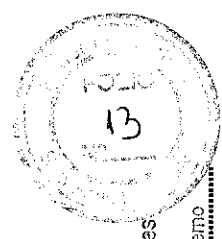

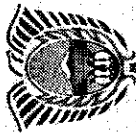

Provincia de Tierra del Fuego  
Antártida e Islas del  
Atlántico Sur

**RESOLUCIÓN CONTADURÍA GENERAL NRO 00025/2010-ANEXO I  
EJECUCIÓN PRESUPUESTARIA DE GASTOS POR OBJETO AL 31/12/2014 CUADRO NRO 1  
ADMINISTRACIÓN PÚBLICA PROVINCIAL**

**Caracter** : 001-Administración Central  
**Jurisdicción** : 005-Fiscalía de Estado  
**Ejercicio** : 2014

Inciso	Credito Original	Aumentos	Disminucion	Cred Vigente	Compromiso	Devengado	Mand a Pagar	Pagado	Saldo No Ejec
001-Gastos en Personal	7,227,875.00	600,000.00	0.00	7,827,875.00	7,804,716.61	7,804,716.61	7,804,716.61	6,761,871.44	23,158.39
002-Bienes de Consumo	85,669.00	0.00	0.00	85,669.00	69,525.32	69,525.32	69,525.32	69,525.32	16,143.68
003-Servicios No Personale	751,456.00	778,897.81	90,000.00	1,440,353.81	496,645.27	496,645.27	496,645.27	496,645.27	943,708.54
004-Bienes de Uso	14,548.63	90,000.00	0.00	104,548.63	90,331.00	90,331.00	90,331.00	90,331.00	14,217.63
042-Construcciones	0.00	0.00	0.00	0.00	0.00	0.00	0.00	0.00	0.00
<b>TOTALES</b>	<b>8,079,548.63</b>	<b>1,468,897.81</b>	<b>90,000.00</b>	<b>9,458,446.44</b>	<b>8,461,218.20</b>	<b>8,461,218.20</b>	<b>8,461,218.20</b>	<b>7,418,373.03</b>	<b>997,228.24</b>

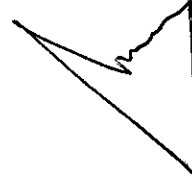

**C.P.N. Daniela Maltoni**  
CONTADOR GENERAL  
Contaduría General de Gobierno

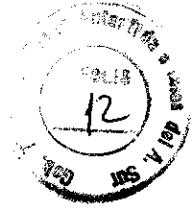
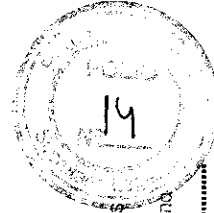

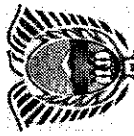

Provincia de Tierra del Fuego  
Antártida e Islas del  
Atlántico Sur

**RESOLUCIÓN CONTADURÍA GENERAL NRO 00025/2010-ANEXO I  
EJECUCIÓN PRESUPUESTARIA DE GASTOS POR OBJETO AL 31/12/2014 CUADRO NRO 1  
ADMINISTRACIÓN PÚBLICA PROVINCIAL**

**Caracter** : 001-Administración Central  
**Jurisdicción** : 090-Servicio de la Deuda Publica  
**Ejercicio** : 2014

Inciso	Credito Original	Aumentos	Disminucion	Cred Vigente	Compromiso	Devengado	Mand a Pagar	Pagado	Saldo No Ejec
007-Servicios de la Deuda	120,390,935.48	61,268,691.00	44,302,063.78	137,357,562.70	129,942,114.79	129,942,114.79	122,553,323.94	122,553,323.94	7,415,447.91
008-Otros Gastos	0.00	18,179,141.89	0.00	18,179,141.89	18,179,141.89	18,179,141.89	0.00	0.00	0.00
<b>TOTALES</b>	<b>120,390,935.48</b>	<b>79,447,832.89</b>	<b>44,302,063.78</b>	<b>155,536,704.59</b>	<b>148,121,256.68</b>	<b>148,121,256.68</b>	<b>122,553,323.94</b>	<b>122,553,323.94</b>	<b>7,415,447.91</b>

**C.P.N. Daniela Maldones**  
CONTADOR GENERAL  
Contaduría General de Gobierno







Provincia de Tierra del Fuego  
Antártida e Islas del  
Atlántico Sur

**RESOLUCIÓN CONTADURÍA GENERAL NRO 00025/2010-ANEXO I  
EJECUCIÓN PRESUPUESTARIA DE GASTOS POR OBJETO AL 31/12/2014 CUADRO NRO 1  
ADMINISTRACIÓN PÚBLICA PROVINCIAL**

**Caracter** : 001-Administración Central  
**Jurisdicción** : 091-Compromisos Gubernamentales con Municipios  
**Ejercicio** : 2014

Inciso	Credito Original	Aumentos	Disminucion	Cred Vigente	Compromiso	Devengado	Mand a Pagar	Pagado	Saldo No Ejec
005-Transferencias	1,406,889,221.19	194,012,541.11	20,000,000.00	1,580,901,762.30	1,557,311,761.71	1,557,311,761.71	1,446,266,401.87	1,388,871,511.96	23,590,000.59
<b>TOTALES</b>	1,406,889,221.19	194,012,541.11	20,000,000.00	1,580,901,762.30	1,557,311,761.71	1,557,311,761.71	1,446,266,401.87	1,388,871,511.96	23,590,000.59

**C.P.N. Daniel A. Makones**  
CONTADOR GENERAL  
Contaduría General de Gobierno

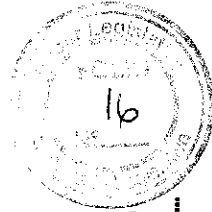

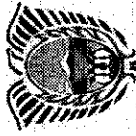

Provincia de Tierra del Fuego  
Antártida e Islas del  
Atlántico Sur

**RESOLUCIÓN CONTADURÍA GENERAL NRO 00025/2010-ANEXO I  
EJECUCIÓN PRESUPUESTARIA DE GASTOS POR OBJETO AL 31/12/2014 CUADRO NRO 1  
ADMINISTRACIÓN PÚBLICA PROVINCIAL**

**Caracter** : 002-Organismos Descentralizados Autárquicos  
**Jurisdicción** : 101-Instituto Fuegoino de Turismo  
**Ejercicio** : 2014

Inciso	Credito Original	Aumentos	Disminucion	Cred Vigente	Compromiso	Devengado	Mand a Pagar	Pagado	Saldo No Ejec
001-Gastos en Personal	22,492,072.11	2,449,572.20	0.00	24,941,644.31	24,938,484.65	24,938,484.65	22,808,642.01	22,806,110.01	3,159.66
002-Bienes de Consumo	550,739.56	485,583.34	0.00	1,036,322.90	869,136.83	856,503.84	850,085.43	850,085.43	179,819.06
003-Servicios No Personale	4,024,637.35	2,325,000.00	0.00	6,349,637.35	5,780,039.08	5,700,543.77	5,386,422.90	5,386,422.90	649,093.58
004-Bienes de Uso	150,753.00	550,000.00	0.00	700,753.00	542,706.23	540,616.23	437,296.23	437,296.23	160,136.77
005-Transferencias	0.00	142,000.00	0.00	142,000.00	0.00	0.00	0.00	0.00	142,000.00
007-Servicios de la Deuda	1,055,065.48	2,066.90	0.00	1,057,132.38	1,057,132.38	1,057,132.38	1,057,132.38	1,057,132.38	0.00
042-Construcciones	1,892,368.00	0.00	0.00	1,892,368.00	0.00	0.00	0.00	0.00	1,892,368.00
<b>TOTALES</b>	<b>30,165,635.50</b>	<b>5,954,222.44</b>	<b>0.00</b>	<b>36,119,857.94</b>	<b>33,187,499.17</b>	<b>33,093,280.87</b>	<b>30,539,578.95</b>	<b>30,537,046.95</b>	<b>3,026,577.07</b>

C.F.N. Daniel A. Maldones  
CONTADOR GENERAL  
Contaduría General de Gobierno

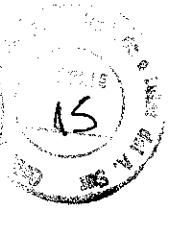
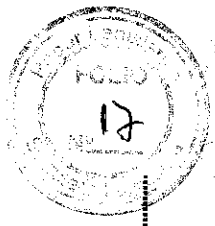

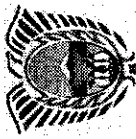

Provincia de Tierra del Fuego  
Antártida e Islas del  
Atlántico Sur

**RESOLUCIÓN CONTADURÍA GENERAL NRO 00025/2010-ANEXO I  
EJECUCIÓN PRESUPUESTARIA DE GASTOS POR OBJETO AL 31/12/2014 CUADRO NRO 1  
ADMINISTRACIÓN PÚBLICA PROVINCIAL**

**Caracter** : 002-Organismos Descentralizados Autarquicos  
**Jurisdiccion** : 102-Direccion Provincial de Puertos  
**Ejercicio** : 2014

Inciso	Credito Original	Aumentos	Disminucion	Cred Vigente	Compromiso	Devengado	Mand a Pagar	Pagado	Saldo No Ejec
001-Gastos en Personal	73,769,562.01	5,100,000.00	0.00	78,869,562.01	78,212,395.72	78,073,813.89	74,554,175.62	74,554,175.62	795,748.12
002-Bienes de Consumo	3,030,725.00	1,500,000.00	800,000.00	3,730,725.00	2,215,213.34	1,808,156.19	1,605,549.08	1,605,549.08	1,922,568.81
003-Servicios No Personale	9,012,482.00	3,000,000.00	1,331,812.71	10,680,669.29	8,926,874.26	7,295,105.86	7,098,710.69	7,098,710.69	3,385,563.43
004-Bienes de Uso	6,013,666.39	2,000,000.00	0.00	8,013,666.39	1,448,796.02	287,523.70	253,245.61	253,245.61	7,726,142.69
005-Transferencias	0.00	1,027,812.71	0.00	1,027,812.71	598,581.86	598,581.86	598,581.86	598,581.86	429,230.85
007-Servicios de la Deuda	859,000.00	4,000.00	0.00	863,000.00	861,995.34	861,995.34	861,995.34	861,995.34	1,004.66
042-Construcciones	28,164,146.93	0.00	0.00	28,164,146.93	670,019.91	268,666.75	150,850.72	150,850.72	27,895,480.18
<b>TOTALES</b>	<b>120,849,582.33</b>	<b>12,631,812.71</b>	<b>2,131,812.71</b>	<b>131,349,582.33</b>	<b>92,933,876.45</b>	<b>89,193,843.59</b>	<b>85,123,108.92</b>	<b>85,123,108.92</b>	<b>42,155,738.74</b>

C.P.N. Daniela A. Maldones  
CONTADOR GENERAL  
Contaduría General de Gobierno

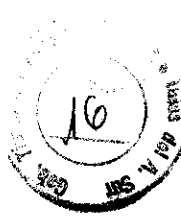

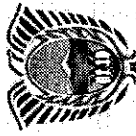

Provincia de Tierra del Fuego  
Antártida e Islas del  
Atlántico Sur

**RESOLUCIÓN CONTADURÍA GENERAL NRO 00025/2010-ANEXO I  
EJECUCIÓN PRESUPUESTARIA DE GASTOS POR OBJETO AL 31/12/2014 CUADRO NRO 1  
ADMINISTRACIÓN PÚBLICA PROVINCIAL**

**Caracter** : 002-Organismos Descentralizados Autárquicos  
**Jurisdicción** : 103-Instituto Provincial de Vivienda  
**Ejercicio** : 2014

Inciso	Credito Original	Aumentos	Disminucion	Cred Vigente	Compromiso	Devengado	Mand a Pagar	Pagado	Saldo No Ejec
001-Gastos en Personal	79,872,953.00	27,027,047.00	0.00	106,900,000.00	105,003,450.73	105,003,450.73	105,003,450.73	93,489,326.96	1,896,549.27
002-Bienes de Consumo	800,000.00	100,000.00	0.00	900,000.00	861,923.49	857,467.14	857,467.14	806,773.39	42,532.86
003-Servicios No Personale	9,739,150.00	3,520,850.00	0.00	13,260,000.00	12,518,386.60	11,885,861.75	11,885,861.75	10,835,966.38	1,374,138.25
004-Bienes de Uso	1,285,000.00	0.00	0.00	1,285,000.00	254,762.62	228,608.74	228,608.74	223,908.74	1,056,391.26
006-Activos Financieros	75,000,000.00	0.00	0.00	75,000,000.00	65,718,427.53	34,201,250.13	34,201,250.13	32,587,502.57	40,798,749.87
042-Construcciones	420,629,437.83	163,481,300.14	94,069,110.47	490,041,627.50	304,272,289.40	174,601,834.19	174,601,834.19	156,780,659.14	315,439,793.31
<b>TOTALES</b>	<b>587,326,540.83</b>	<b>194,129,197.14</b>	<b>94,069,110.47</b>	<b>687,386,627.50</b>	<b>488,629,240.37</b>	<b>326,778,472.68</b>	<b>326,778,472.68</b>	<b>294,724,137.18</b>	<b>360,608,154.82</b>

**C.P.N. Daniel A. Maldones**  
CONTADOR GENERAL  
Contaduría General de Gobierno

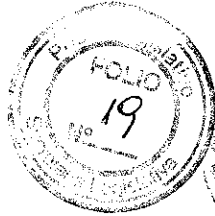

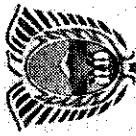

Provincia de Tierra del Fuego  
Antártida e Islas del  
Atlántico Sur

**RESOLUCIÓN CONTADURÍA GENERAL NRO 00025/2010-ANEXO I  
EJECUCIÓN PRESUPUESTARIA DE GASTOS POR OBJETO AL 31/12/2014 CUADRO NRO 1  
ADMINISTRACIÓN PÚBLICA PROVINCIAL**

**Caracter** : 002-Organismos Descentralizados Autárquicos  
**Jurisdicción** : 104-Dirección Provincial de Vialidad  
**Ejercicio** : 2014

Inciso	Credito Original	Aumentos	Disminución	Cred Vigente	Compromiso	Devengado	Mand a Pagar	Pagado	Saldo No Ejec
001-Gastos en Personal	35,274,362.00	14,607,098.57	0.00	49,881,460.57	49,615,607.68	49,615,607.68	49,615,607.68	36,578,865.99	265,852.89
002-Bienes de Consumo	1,430,062.00	2,000,000.00	150,000.00	3,280,062.00	1,377,222.09	1,376,894.09	1,376,894.09	1,081,469.17	1,903,167.91
003-Servicios No Personale	8,500,000.00	1,500,000.00	0.00	10,000,000.00	3,061,694.63	2,952,700.93	2,952,700.93	2,666,702.24	7,047,299.07
004-Bienes de Uso	5,000,000.00	2,019,442.50	0.00	7,019,442.50	1,124,632.91	1,063,474.21	1,063,474.21	1,038,631.76	5,955,968.29
005-Transferencias	224,185.00	100,000.00	0.00	324,185.00	133,812.95	121,033.99	121,033.99	121,033.99	203,151.01
007-Servicios de la Deuda	9,607,213.21	0.00	0.00	9,607,213.21	0.00	0.00	0.00	0.00	9,607,213.21
009-Gastos Figurativos	0.00	0.00	0.00	0.00	0.00	0.00	0.00	0.00	0.00
042-Construcciones	132,670,703.60	0.00	6,400,000.00	126,270,703.60	72,338,761.35	24,245,329.62	24,245,329.62	20,600,988.50	102,025,373.98
<b>TOTALES</b>	<b>192,706,525.81</b>	<b>20,226,541.07</b>	<b>6,550,000.00</b>	<b>206,383,066.88</b>	<b>127,651,731.61</b>	<b>79,375,040.52</b>	<b>79,375,040.52</b>	<b>62,087,691.65</b>	<b>127,008,026.36</b>

C.P.N. Daniela Maltoni  
CONTADOR GENERAL  
Contaduría General de Gobierno





Provincia de Tierra del Fuego  
Antártida e Islas del  
Atlántico Sur

**RESOLUCIÓN CONTADURÍA GENERAL NRO 00025/2010-ANEXO I  
EJECUCIÓN PRESUPUESTARIA DE GASTOS POR OBJETO AL 31/12/2014 CUADRO NRO 1  
ADMINISTRACIÓN PÚBLICA PROVINCIAL**

**Caracter** : 002-Organismos Descentralizados Autárquicos  
**Jurisdicción** : 105-Dirección Provincial de Energía  
**Ejercicio** : 2014

Inciso	Credito Original	Aumentos	Disminucion	Cred Vigente	Compromiso	Devengado	Mand a Pagar	Pagado	Saldo No Ejec
001-Gastos en Personal	36,374,077.76	49,674,185.88	0.00	86,048,263.64	83,397,736.97	83,397,736.97	83,397,736.97	73,628,759.68	2,650,526.67
002-Bienes de Consumo	24,535,862.00	26,648,488.00	0.00	51,184,350.00	39,946,365.07	37,178,914.93	37,178,914.93	32,545,478.09	14,005,435.07
003-Servicios No Personal	10,383,587.24	18,084,849.76	500,000.00	27,968,437.00	20,325,604.68	19,345,249.55	19,345,249.55	17,285,366.64	8,623,187.45
004-Bienes de Uso	2,363,100.00	31,619,300.66	0.00	33,982,400.66	6,670,257.06	3,168,637.68	3,168,637.68	2,286,503.62	30,813,762.98
005-Transferencias	16,220,000.00	0.00	10,500,000.00	5,720,000.00	4,542,500.30	4,542,500.30	4,542,500.30	4,253,377.03	1,177,499.70
006-Activos Financieros	180,000.00	11,820,000.00	12,000,000.00	0.00	0.00	0.00	0.00	0.00	0.00
007-Servicios de la Deuda	6,049,659.00	2,063,183.18	0.00	8,112,842.18	7,542,143.03	7,542,142.91	7,542,142.91	7,172,692.03	570,699.27
008-Otros Gastos	110,000.00	60,000.00	0.00	170,000.00	156,093.84	156,093.84	156,093.84	156,093.84	13,906.16
042-Construcciones	17,198,084.00	188,950,000.00	0.00	206,148,084.00	124,963,447.50	51,942,277.08	51,942,277.08	3,385,340.87	154,205,806.92
<b>TOTALES</b>	<b>113,414,370.00</b>	<b>328,920,007.48</b>	<b>23,000,000.00</b>	<b>419,334,377.48</b>	<b>287,544,148.45</b>	<b>207,273,553.26</b>	<b>207,273,553.26</b>	<b>140,713,611.80</b>	<b>212,060,824.22</b>

**C.P.N. Daniel A. Maldones**  
CONTADOR GENERAL  
Contaduría General de Gobierno



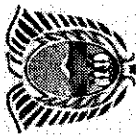

Provincia de Tierra del Fuego  
Antártida e Islas del  
Atlántico Sur

**RESOLUCIÓN CONTADURÍA GENERAL NRO 00025/2010-ANEXO I  
EJECUCIÓN PRESUPUESTARIA DE GASTOS POR OBJETO AL 31/12/2014 CUADRO NRO 1  
ADMINISTRACIÓN PÚBLICA PROVINCIAL**

**Caracter** : 002-Organismos Descentralizados Autarquicos  
**Jurisdiccion** : 106-Direccion Provincial de Obras y Servicios Sanitari  
**Ejercicio** : 2014

Inciso	Credito Original	Aumentos	Disminucion	Cred Vigente	Compromiso	Devengado	Mand a Pagar	Pagado	Saldo No Ejec
001-Gastos en Personal	53,943,788.99	24,419,860.01	0.00	78,363,649.00	73,049,283.68	73,049,283.68	73,049,283.68	62,800,061.74	5,314,365.32
002-Bienes de Consumo	9,621,084.00	0.00	0.00	9,621,084.00	3,859,738.15	3,859,738.15	3,859,738.15	3,730,490.80	5,761,345.85
003-Servicios No Personale	13,172,038.00	0.00	0.00	13,172,038.00	8,283,772.24	8,283,772.24	8,283,772.24	8,145,812.01	4,888,265.76
004-Bienes de Uso	2,325,666.00	0.00	0.00	2,325,666.00	437,325.39	437,325.39	437,325.39	430,951.09	1,888,340.61
007-Servicios de la Deuda	50,000.00	0.00	0.00	50,000.00	29,585.28	29,585.28	29,585.28	29,585.28	20,414.72
042-Construcciones	2,365,564.00	5,754,111.20	0.00	8,119,675.20	353,873.36	353,873.36	353,873.36	353,873.36	7,765,801.84
<b>TOTALES</b>	<b>81,478,140.99</b>	<b>30,173,971.21</b>	<b>0.00</b>	<b>111,652,112.20</b>	<b>86,013,578.10</b>	<b>86,013,578.10</b>	<b>86,013,578.10</b>	<b>75,490,774.28</b>	<b>25,638,534.10</b>

**C.F.N. Daniel A. Maldones**  
CONTADOR GENERAL  
Contaduría General de Gobierno

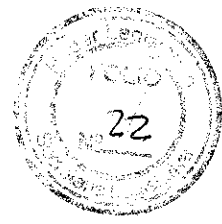



Provincia de Tierra del Fuego  
Antártida e Islas del  
Atlántico Sur

**RESOLUCIÓN CONTADURÍA GENERAL NRO 00025/2010-ANEXO I  
EJECUCIÓN PRESUPUESTARIA DE GASTOS POR OBJETO AL 31/12/2014 CUADRO NRO 1  
ADMINISTRACIÓN PÚBLICA PROVINCIAL**

**Caracter** : 002-Organismos Descentralizados Autárquicos  
**Jurisdicción** : 107-Instituto Provincial de Regulación de Apuestas  
**Ejercicio** : 2014

Inciso	Credito Original	Aumentos	Disminucion	Cred Vigente	Compromiso	Devengado	Mand a Pagar	Pagado	Saldo No Ejec
001-Gastos en Personal	39,650,000.00	0.00	0.00	39,650,000.00	36,917,833.90	36,917,833.90	36,917,833.90	32,058,433.03	2,732,166.10
002-Bienes de Consumo	439,000.00	0.00	0.00	439,000.00	207,276.38	204,081.43	189,881.43	189,881.43	234,918.57
003-Servicios No Personale	32,497,506.00	6,000,000.00	200,000.00	38,297,506.00	35,420,362.23	32,261,058.34	31,270,147.77	30,889,194.91	6,036,447.66
004-Bienes de Uso	4,500.00	200,000.00	0.00	204,500.00	2,739.64	2,739.64	2,739.64	2,739.64	201,760.36
005-Transferencias	32,943,000.00	0.00	4,000,000.00	28,943,000.00	8,947,894.06	8,947,894.06	8,947,894.06	6,226,404.63	19,995,105.94
007-Servicios de la Deuda	2,650,000.00	0.00	0.00	2,650,000.00	242,628.63	242,628.63	242,628.63	242,628.63	2,407,371.37
008-Otros Gastos	89,392,100.00	0.00	2,000,000.00	87,392,100.00	62,718,608.03	62,718,608.03	62,718,608.03	62,141,743.83	24,673,491.97
<b>TOTALES</b>	<b>197,576,106.00</b>	<b>6,200,000.00</b>	<b>6,200,000.00</b>	<b>197,576,106.00</b>	<b>144,457,342.87</b>	<b>141,294,844.03</b>	<b>140,289,733.46</b>	<b>131,751,026.10</b>	<b>56,281,261.97</b>

C.F.M. Daniel A. Maidones  
CONTADOR GENERAL  
Contaduría General de Gobierno







Provincia de Tierra del Fuego  
Antártida e Islas del  
Atlántico Sur

**RESOLUCIÓN CONTADURÍA GENERAL NRO 00025/2010-ANEXO I  
EJECUCIÓN PRESUPUESTARIA DE GASTOS POR OBJETO AL 31/12/2014 CUADRO NRO 1  
ADMINISTRACIÓN PÚBLICA PROVINCIAL**

**Caracter** : 003-Organismos de la Seguridad Social  
**Jurisdicción** : 109-Instituto Provincial Autárquico Unificado de Seguridad Social  
**Ejercicio** : 2014

Inciso	Credito Original	Aumentos	Disminucion	Cred Vigente	Compromiso	Devengado	Mand a Pagar	Pagado	Saldo No Ejec
001-Gastos en Personal	125,892,764.80	0.00	0.00	125,892,764.80	121,491,714.51	121,491,714.51	121,352,529.83	110,419,649.10	4,401,050.29
002-Bienes de Consumo	98,785,636.51	2,663,572.44	12,371,831.51	89,077,377.44	56,422,240.37	56,422,240.37	56,422,240.37	48,961,482.55	32,655,137.07
003-Servicios No Personale	317,274,395.11	16,222,558.54	6,672,524.50	326,824,429.15	250,220,461.06	250,220,461.06	250,220,461.06	221,161,411.26	76,603,968.09
004-Bienes de Uso	23,961,146.36	0.00	21,742,023.23	2,219,123.13	523,951.77	522,951.77	522,951.77	499,857.47	1,696,171.36
005-Transferencias	1,443,202,295.39	200,462,660.81	20,254,677.68	1,623,410,278.52	1,467,530,984.87	1,467,530,984.87	1,467,530,984.87	1,295,311,466.75	155,879,293.65
006-Activos Financieros	125,065,994.97	360,332,667.70	280,470,290.43	204,928,372.24	136,767,657.02	136,767,657.02	136,767,657.02	133,549,106.89	68,160,715.22
042-Construcciones	24,975,000.00	0.00	24,975,000.00	0.00	0.00	0.00	0.00	0.00	0.00
<b>TOTALES</b>	<b>2,159,157,233.14</b>	<b>579,681,459.49</b>	<b>366,486,347.35</b>	<b>2,372,352,345.28</b>	<b>2,032,957,009.60</b>	<b>2,032,956,009.60</b>	<b>2,032,816,824.92</b>	<b>1,809,902,974.02</b>	<b>339,396,335.68</b>

C.P.N. Daniela Mattones  
CONTADOR GENERAL  
Contaduría General de Gobierno

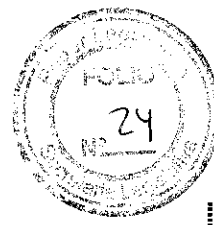



Provincia de Tierra del Fuego  
Antártida e Islas del  
Atlántico Sur

**RESOLUCIÓN CONTADURÍA GENERAL NRO 00025/2010-ANEXO I  
EJECUCIÓN PRESUPUESTARIA DE GASTOS POR OBJETO AL 31/12/2014 CUADRO NRO 1  
ADMINISTRACIÓN PÚBLICA PROVINCIAL**

**Caracter** : 003-Organismos de la Seguridad Social  
**Jurisdicción** : 110-Caja Previsional para el Personal Policial y Penit  
**Ejercicio** : 2014

Inciso	Credito Original	Aumentos	Disminucion	Cred Vigente	Compromiso	Devengado	Mand a Pagar	Pagado	Saldo No Ejec
001-Gastos en Personal	6,227,996.11	145,000.00	0.00	6,372,996.11	6,252,638.58	6,252,638.58	6,252,638.58	6,252,638.58	120,357.53
002-Bienes de Consumo	162,406.25	0.00	0.00	162,406.25	120,117.21	120,117.21	120,117.21	120,117.21	42,289.04
003-Servicios No Personale	2,078,709.85	0.00	0.00	2,078,709.85	1,417,813.68	1,417,813.68	1,411,313.68	1,411,313.68	660,896.17
004-Bienes de Uso	239,500.00	0.00	0.00	239,500.00	177,081.20	177,081.20	177,081.20	177,081.20	62,418.80
005-Transferencias	100,248,777.96	25,917,103.65	0.00	126,165,881.61	107,781,871.42	107,781,871.42	107,781,871.42	107,763,767.36	18,384,010.19
006-Activos Financieros	21,790,000.00	0.00	0.00	21,790,000.00	16,499,952.74	16,499,952.74	16,499,952.74	16,499,952.74	5,290,047.26
042-Construcciones	41,200,000.00	0.00	0.00	41,200,000.00	0.00	0.00	0.00	0.00	41,200,000.00
<b>TOTALES</b>	<b>171,947,390.17</b>	<b>26,062,103.65</b>	<b>0.00</b>	<b>198,009,493.82</b>	<b>132,249,474.83</b>	<b>132,249,474.83</b>	<b>132,249,474.83</b>	<b>132,224,870.77</b>	<b>65,760,018.99</b>

C.E.N. Daniel A. Maldones  
CONTADOR GENERAL  
Contaduría General de Gobierno

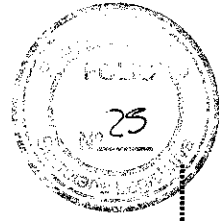



Provincia de Tierra del Fuego  
Antártida e Islas del  
Atlántico Sur

**RESOLUCIÓN CONTADURÍA GENERAL NRO 00025/2010-ANEXO I  
EJECUCIÓN PRESUPUESTARIA DE RECURSOS POR RUBROS AL 31/12/2014 (CUADRO NRO 2)  
ADMINISTRACIÓN PÚBLICA PROVINCIAL**

Rubro	Descripción Rubro	Formulado	Aumentos	Disminución	Calculo Definitivo	Ejecutado	Saldo
	TOTAL RECURSOS	10,705,358,240.99	2,631,712,491.27	445,457,642.12	12,891,613,090.14	10,777,682,798.04	2,113,930,292.10
01	RUBRO I	8,928,109,507.76	1,698,332,330.46	118,300,781.63	10,508,141,056.59	9,725,393,470.90	782,747,585.69
	INGRESOS TRIBUTARIOS	5,286,979,629.30	524,162,697.25	15,694,658.18	5,795,447,668.37	5,700,709,878.34	94,737,790.03
01 01	Sobre los Ingresos	31,666,425.00	10,203,575.00	0.00	41,870,000.00	44,599,272.79	-2,729,272.79
01 01 01	Sobre el Patrimonio	83,766,721.22	15,967,518.37	0.00	99,734,239.59	98,220,226.59	1,514,013.00
01 01 03	Ingresos por Producción	1,748,989,052.19	51,768,792.14	0.00	1,800,757,844.33	1,819,432,483.40	-18,674,639.07
01 01 04	Otros tributos	238,839,004.73	11,666,743.60	0.00	250,505,748.33	335,964,575.24	-85,458,826.91
01 01 05	Ingresos por regimenes federales	2,943,219,226.16	338,469,212.14	15,694,658.18	3,265,993,780.12	3,165,742,069.84	100,251,710.28
01 01 06	Aportes no reintegrables	136,000,000.00	66,567,556.00	0.00	202,567,556.00	103,716,689.13	98,850,866.87
01 01 07	Ingresos por fondos y programas nacionales	104,499,200.00	29,519,300.00	0.00	134,018,500.00	133,034,561.35	983,938.65
01 02	INGRESOS NO TRIBUTARIOS	1,341,811,011.08	602,479,993.20	8,277,165.51	1,936,013,838.77	1,642,526,287.44	293,487,551.33
01 02 01	Tasas	604,757,032.41	148,190,111.90	0.00	752,947,144.31	760,067,674.96	-7,120,530.65
01 02 02	Derechos	36,069,952.10	270,651,607.81	0.00	306,721,559.91	248,578,917.26	58,142,642.65
01 02 03	Primas	161,802,304.07	0.00	0.00	161,802,304.07	839,886.85	160,962,417.22
01 02 04	Regalías	433,506,626.00	149,767,270.34	0.00	583,273,896.34	571,643,846.22	11,630,050.12
01 02 05	Alquileres	574,469.58	87,887.22	0.00	662,356.80	781,069.45	-118,712.65
01 02 06	Multas	6,568,284.78	1,118,599.21	1,621,165.51	6,065,718.48	6,614,976.82	-549,258.34
01 02 09	Otros Ingresos No Tributarios	98,532,342.14	32,664,516.72	6,656,000.00	124,540,858.86	53,999,915.88	70,540,942.98
01 03	CONTRIBUCIONES	1,610,071,506.75	417,961,319.73	39,915,645.64	1,988,117,180.84	1,746,976,852.97	241,140,327.87
01 03 01	Contribuciones al Servicio Previsional	1,067,750,887.07	373,739,321.60	0.00	1,441,490,208.67	1,296,836,760.59	144,653,448.08
01 03 02	Contribuciones a las Obras Sociales	538,501,319.68	44,221,998.13	39,915,645.64	542,807,672.17	441,331,843.85	101,475,828.32
01 03 03	Otras Contribuciones	3,819,300.00	0.00	0.00	3,819,300.00	8,808,248.53	-4,988,948.53
01 04	VENTA DE BIENES Y SERVICIOS DE ADMINISTRAC	49,375,925.32	14,220,486.01	0.00	63,596,411.33	192,433,564.72	-128,837,153.39
01 04 01	Venta de Bienes	0.00	0.00	0.00	0.00	0.00	0.00
01 04 02	Venta de Servicios	49,375,925.32	14,220,486.01	0.00	63,596,411.33	192,433,564.72	-128,837,153.39

Usuario: adratler - Fecha: 19/05/2015 - Hora: 10:39

Contabilidad General Informe: fsfhkPágina Nro 1 de 6

Las Islas Malvinas, Georgias y Sandwich del Sur son y serán Argentinas

C.F.N. Carriola, Maldones  
CONTADOR GENERAL  
Contaduría General de Gobierno

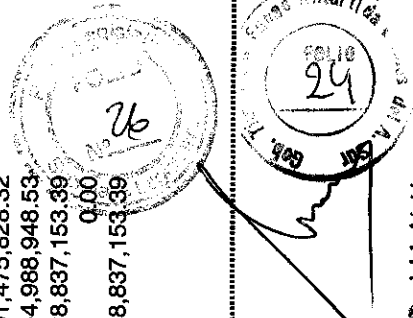



Provincia de Tierra del Fuego  
Antártida e Islas del  
Atlántico Sur

**RESOLUCIÓN CONTADURÍA GENERAL NRO 00025/2010-ANEXO I  
EJECUCIÓN PRESUPUESTARIA DE RECURSOS POR RUBROS AL 31/12/2014 (CUADRO NRO 2)  
ADMINISTRACIÓN PÚBLICA PROVINCIAL**

Rubro	Descripción Rubro	Formulado	Aumentos	Disminución	Calculo Definitivo	Ejecutado	Saldo
01 05	INGRESOS DE OPERACION	441,861,791.22	118,862,232.47	4,389,749.54	556,334,274.15	325,472,587.05	230,861,687.10
01 05 01	Venta Bruta de Bienes	0.00	0.00	0.00	0.00	12,441,137.31	-12,441,137.31
01 05 02	Venta Bruta de Servicios	441,266,291.22	118,788,212.47	4,389,749.54	555,664,754.15	312,158,565.10	243,506,189.05
01 05 03	Ingresos Financieros de Instituciones Financieras	0.00	0.00	0.00	0.00	0.00	0.00
01 05 09	Otros Ingresos de Operación	595,500.00	74,020.00	0.00	669,520.00	872,884.64	-203,364.64
01 06	RENTAS DE LA PROPIEDAD	138,766,484.26	478,351.33	50,023,562.76	89,221,272.83	39,690,464.69	49,530,808.14
01 06 01	Intereses por Prestamos	1,458,142.45	0.00	0.00	1,458,142.45	3,376,285.79	-1,918,143.34
01 06 02	Intereses por Depósitos	74,107,905.81	0.00	0.00	24,084,343.05	24,936,167.71	-851,824.66
01 06 03	Intereses por Títulos y Valores	16,430,436.00	478,351.33	50,023,562.76	16,908,787.33	5,507,677.85	11,401,109.48
01 06 04	Beneficios por Inversiones Empresariales	45,770,000.00	0.00	0.00	45,770,000.00	4,875,000.00	40,895,000.00
01 06 05	Arrendamiento de Tierras y Terrenos	1,000,000.00	0.00	0.00	1,000,000.00	995,333.34	4,666.66
01 06 06	Derechos sobre Bienes Intangibles	0.00	0.00	0.00	0.00	0.00	0.00
01 07	TRANSFERENCIAS CORRIENTES	59,243,159.83	20,167,250.47	0.00	79,410,410.30	77,583,835.69	1,826,574.61
01 07 01	Del sector privado	0.00	43,023.98	0.00	43,023.98	43,023.98	0.00
01 07 02	Del sector público Nacional	59,243,159.83	14,015,280.34	0.00	73,258,440.17	73,295,897.35	-37,457.18
01 07 03	Del Sector público Nacional Financiero	0.00	0.00	0.00	0.00	0.00	0.00
01 07 04	De empresas Públicas	0.00	113,000.00	0.00	113,000.00	0.00	113,000.00
01 07 05	De sector público Provincial y Municipal	0.00	5,995,946.15	0.00	5,995,946.15	4,244,914.36	1,751,031.79
01 07 06	De entidades externas	0.00	0.00	0.00	0.00	0.00	0.00
02	RUBRO II	1,059,813,428.95	495,207,240.61	108,002,548.61	1,447,018,120.95	409,024,120.50	1,037,994,000.45
02 01	RECURSOS PROPIOS DE CAPITAL	59,660,000.00	811,680.10	0.00	60,471,680.10	8,370,143.04	52,101,537.06
02 01 01	Venta de Bienes	59,660,000.00	811,680.10	0.00	60,471,680.10	8,370,143.04	52,101,537.06
02 01 03	Amortizaciones y depreciaciones	0.00	0.00	0.00	0.00	0.00	0.00
02 02	TRANSFERENCIAS DE CAPITAL	1,000,153,428.95	494,395,560.51	108,002,548.61	1,386,546,440.85	400,653,977.46	985,892,463.39
02 02 01	Del Sector privado	66,704,573.91	39,897,127.50	0.00	106,601,701.41	2,477,878.40	104,123,823.01

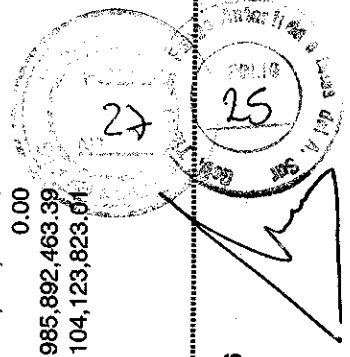

C.F.N. Daniel A. Maltonnes  
CONTADOR GENERAL  
Administración General de Gobierno



Provincia de Tierra del Fuego  
Antártida e Islas del  
Atlántico Sur

**RESOLUCIÓN CONTADURÍA GENERAL NRO 00025/2010-ANEXO I  
EJECUCIÓN PRESUPUESTARIA DE RECURSOS POR RUBROS AL 31/12/2014 (CUADRO NRO 2)  
ADMINISTRACIÓN PÚBLICA PROVINCIAL**

Rubro	Descripción Rubro	Formulado	Aumentos	Disminución	Calculo Definitivo	Ejecutado	Saldo
02 02 02	Del Sector Público Nacional	933,448,855.04	454,498,433.01	108,002,548.61	1,279,944,739.44	398,176,099.06	881,768,640.38
02 02 03	Del Sector público Nacional Financiero	0.00	0.00	0.00	0.00	0.00	0.00
02 02 04	De empresas Públicas	0.00	0.00	0.00	0.00	0.00	0.00
02 02 05	De sector público Provincial y Municipal	0.00	0.00	0.00	0.00	0.00	0.00
02 02 06	De entidades externas	0.00	0.00	0.00	0.00	0.00	0.00
03	RUBRO III	717,435,304.28	438,172,920.20	219,154,311.88	936,453,912.60	643,265,206.64	293,188,705.96
03 01	VENTA DE TITULOS Y VALORES	13,200,000.00	6,040,138.10	0.00	19,240,138.10	36,265,641.43	-17,025,503.33
03 01 01	Venta de Títulos y Valores de Corto Plazo	13,200,000.00	0.00	0.00	13,200,000.00	30,106,171.87	-16,906,171.87
03 01 02	Venta de Títulos y Valores de Largo Plazo	0.00	6,040,138.10	0.00	6,040,138.10	6,159,469.56	-119,331.46
03 02	VENTA DE ACCIONES Y PARTICIPACIONES DE CA	0.00	0.00	0.00	0.00	0.00	0.00
03 02 01	De Empresas Privadas	0.00	0.00	0.00	0.00	0.00	0.00
03 02 02	De Instituciones Públicas Financieras	0.00	0.00	0.00	0.00	0.00	0.00
03 02 03	De Empresas Públicas no Financieras	0.00	0.00	0.00	0.00	0.00	0.00
03 02 04	De Empresas Públicas Multinacionales	0.00	0.00	0.00	0.00	0.00	0.00
03 02 05	De Organismos Internacionales	0.00	0.00	0.00	0.00	0.00	0.00
03 02 06	De Otras Empresas del Sector Externo	0.00	0.00	0.00	0.00	0.00	0.00
03 03	RECUPERACION DE PRESTAMOS DE CORTO PLA:	31,269,042.40	16,364,756.20	0.00	47,633,798.60	4,864,075.57	42,769,723.03
03 03 01	Del Sector Privado	2,337,639.00	0.00	0.00	2,337,639.00	4,864,075.57	-2,526,436.57
03 03 02	Del Sector Público Nacional	0.00	0.00	0.00	0.00	0.00	0.00
03 03 03	Del Sector Público Provincial	28,931,403.40	16,364,756.20	0.00	45,296,159.60	0.00	45,296,159.60
03 03 04	Del Sector Público Municipal	0.00	0.00	0.00	0.00	0.00	0.00
03 03 06	De Instituciones Públicas Financieras	0.00	0.00	0.00	0.00	0.00	0.00
03 03 07	De Empresas Públicas no Financieras	0.00	0.00	0.00	0.00	0.00	0.00
03 03 08	De Empresas Públicas Multinacionales	0.00	0.00	0.00	0.00	0.00	0.00
03 03 09	Del Sector Externo	0.00	0.00	0.00	0.00	0.00	0.00



26  
CONTADURÍA GENERAL  
S. R. L.

C.P.N. Daniel A. Malcónes  
CONTADOR GENERAL  
Contaduría General de Gobierno



Provincia de Tierra del Fuego  
Antártida e Islas del  
Atlántico Sur

**RESOLUCIÓN CONTADURÍA GENERAL NRO 00025/2010-ANEXO I  
EJECUCIÓN PRESUPUESTARIA DE RECURSOS POR RUBROS AL 31/12/2014 (CUADRO NRO 2)  
ADMINISTRACIÓN PÚBLICA PROVINCIAL**

Rubro	Descripción Rubro	Formulado	Aumentos	Disminución	Calculo Definitivo	Ejecutado	Saldo
03 04	Recuperación de Préstamos de Largo Plazo	33,606,693.62	20,123,877.36	0.00	53,730,570.98	57,363,050.41	-3,632,479.43
03 04 01	Del Sector Privado	33,452,103.00	20,123,877.36	0.00	53,575,980.36	57,208,459.79	-3,632,479.43
03 04 02	Del Sector Público Nacional	154,590.62	0.00	0.00	154,590.62	154,590.62	0.00
03 04 03	Del Sector Público Provincias	0.00	0.00	0.00	0.00	0.00	0.00
03 04 04	Del Sector Público Municipal	0.00	0.00	0.00	0.00	0.00	0.00
03 04 06	De Instituciones Públicas Financieras	0.00	0.00	0.00	0.00	0.00	0.00
03 04 07	De Empresas Públicas no Financieras	0.00	0.00	0.00	0.00	0.00	0.00
03 04 08	De Empresas Públicas Multinacionales	0.00	0.00	0.00	0.00	0.00	0.00
03 04 09	Del Sector Externo	0.00	0.00	0.00	0.00	0.00	0.00
03 05	DISMINUCION DE OTROS ACTIVOS FINANCIEROS	619,359,568.26	228,046,319.30	219,154,311.88	628,251,575.68	477,663,716.21	150,587,859.47
03 05 01	Disminución de Disponibilidades	90,608,588.58	120,966,989.90	0.00	211,575,578.48	0.00	211,575,578.48
03 05 02	Disminución de Inversiones Financieras	85,984,591.57	0.00	0.00	85,984,591.57	85,857,084.42	127,507.15
03 05 03	Disminución de Cuentas Comerciales a Cobrar	20,742,776.08	345,151.18	0.00	21,087,927.26	16,152,275.26	4,935,652.00
03 05 04	Disminución de Otras Cuentas a Cobrar	422,023,612.03	96,585,480.41	219,154,311.88	299,454,780.56	186,177,458.43	113,277,322.13
03 05 05	Disminución de Documentos Comerciales a Cobrar	0.00	0.00	0.00	0.00	0.00	0.00
03 05 06	Disminución de Otros Documentos a Cobrar	0.00	0.00	0.00	0.00	178,916,824.60	-178,916,824.60
03 05 07	Adelantos a Proveedores y Contratistas	0.00	10,148,697.81	0.00	10,148,697.81	10,560,073.50	-411,375.69
03 05 08	Activos Diferidos	0.00	0.00	0.00	0.00	0.00	0.00
03 06	ENDEUDAMIENTO PUBLICO	0.00	84,698,275.60	0.00	84,698,275.60	84,698,275.60	84,698,275.60
03 06 01	Colocación de Deuda Interna	0.00	84,698,275.60	0.00	84,698,275.60	0.00	84,698,275.60
03 06 02	Colocación de Deuda Externa	0.00	0.00	0.00	0.00	0.00	0.00
03 07	OBTENCION DE PRESTAMOS	20,000,000.00	71,348,050.56	0.00	91,348,050.56	55,557,219.94	35,790,830.62
03 07 01	Del Sector Privado	20,000,000.00	0.00	0.00	20,000,000.00	0.00	20,000,000.00
03 07 02	De la Administración Nacional	0.00	0.00	0.00	0.00	50,000,000.00	-50,000,000.00
03 07 03	De Otras Instituciones Públicas Nacionales	0.00	71,348,050.56	0.00	71,348,050.56	5,557,219.94	65,790,830.62

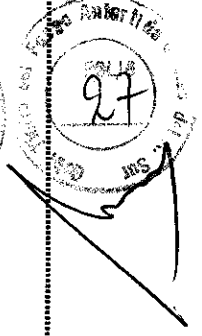
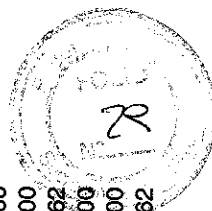

C.F.N. Daniel A. Maltonas  
CONTADOR GENERAL  
Contaduría General de Gobierno



Provincia de Tierra del Fuego  
Antártida e Islas del  
Atlántico Sur

**RESOLUCIÓN CONTADURÍA GENERAL NRO 00025/2010-ANEXO I  
EJECUCIÓN PRESUPUESTARIA DE RECURSOS POR RUBROS AL 31/12/2014 (CUADRO NRO 2)  
ADMINISTRACIÓN PÚBLICA PROVINCIAL**

Rubro	Descripción Rubro	Formulado	Aumentos	Disminución	Calculo Definitivo	Ejecutado	Saldo
03 07 05	De Provincias y Municipalidades	0.00	0.00	0.00	0.00	0.00	0.00
03 07 06	De Empresas Públicas no Financieras	0.00	0.00	0.00	0.00	0.00	0.00
03 07 07	De Instituciones Públicas Financieras	0.00	0.00	0.00	0.00	0.00	0.00
03 07 08	De Empresas Públicas Multinacionales	0.00	0.00	0.00	0.00	0.00	0.00
03 07 09	Del Sector Externo	0.00	0.00	0.00	0.00	0.00	0.00
03 08	INCREMENTO DE OTROS PASIVOS	0.00	11,551,503.08	0.00	11,551,503.08	11,551,503.08	0.00
03 08 01	De Cuentas a Pagar Comerciales	0.00	0.00	0.00	0.00	0.00	0.00
03 08 02	De Otras Cuentas a Pagar	0.00	0.00	0.00	0.00	0.00	0.00
03 08 03	De Documentos a Pagar Comerciales	0.00	0.00	0.00	0.00	0.00	0.00
03 08 04	De Otros Documentos a Pagar	0.00	11,551,503.08	0.00	11,551,503.08	11,551,503.08	0.00
03 08 05	De Depósitos	0.00	0.00	0.00	0.00	0.00	0.00
03 08 06	De Pasivos Diferidos	0.00	0.00	0.00	0.00	0.00	0.00
03 08 07	Incremento de Provisiones Provisiones y Reservas T	0.00	0.00	0.00	0.00	0.00	0.00
03 08 09	Conversión de la Deuda de Corto Plazo en Deuda de	0.00	0.00	0.00	0.00	0.00	0.00
03 09	INCREMENTO DEL PATRIMONIO	0.00	0.00	0.00	0.00	0.00	0.00
03 09 01	Incremento del Capital	0.00	0.00	0.00	0.00	0.00	0.00
03 09 02	Incremento de Reservas	0.00	0.00	0.00	0.00	0.00	0.00
03 09 03	Incremento de los Resultados	0.00	0.00	0.00	0.00	0.00	0.00
04	RUBRO IV	0.00	0.00	0.00	0.00	0.00	0.00
04 01	Contribuciones Figurativas para Financiar Gastos C	0.00	0.00	0.00	0.00	0.00	0.00
04 01 01	Contribuciones de la Administración Central para F	0.00	0.00	0.00	0.00	0.00	0.00
04 01 02	Contribuciones de Instituciones Descentralizadas p	0.00	0.00	0.00	0.00	0.00	0.00
04 01 03	Contribuciones de Instituciones de la Seguridad So	0.00	0.00	0.00	0.00	0.00	0.00
04 02	Contribuciones Figurativas para Financiar Gastos d	0.00	0.00	0.00	0.00	0.00	0.00
04 02 01	Contribuciones de la Administración Central para F	0.00	0.00	0.00	0.00	0.00	0.00

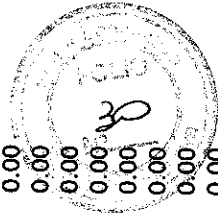

28  
Contaduría General de Cobierno



Provincia de Tierra del Fuego  
Antártida e Islas del  
Atlántico Sur

**RESOLUCIÓN CONTADURÍA GENERAL NRO 00025/2010-ANEXO I  
EJECUCIÓN PRESUPUESTARIA DE RECURSOS POR RUBROS AL 31/12/2014 (CUADRO NRO 2)  
ADMINISTRACIÓN PÚBLICA PROVINCIAL**

Rubro	Descripción Rubro	Formulado	Aumentos	Disminución	Calculo Definitivo	Ejecutado	Saldo
04 02 02	Contribuciones de Instituciones Descentralizadas p	0.00	0.00	0.00	0.00	0.00	0.00
04 02 03	Contribuciones de Instituciones de la Seguridad So	0.00	0.00	0.00	0.00	0.00	0.00
04 03	Contribuciones Figurativas para Financiar Aplicaci	0.00	0.00	0.00	0.00	0.00	0.00
04 03 01	Contribuciones de la Administración Central para F	0.00	0.00	0.00	0.00	0.00	0.00
04 03 02	Contribuciones de Instituciones Descentralizadas p	0.00	0.00	0.00	0.00	0.00	0.00
04 03 03	Contribuciones de Instituciones de la Seguridad So	0.00	0.00	0.00	0.00	0.00	0.00

**C.F.N. Daniel A. Maidones**  
CONTADOR GENERAL  
Contaduría General de Gobierno

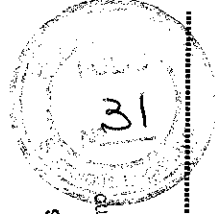





Provincia de Tierra del Fuego  
Antártida e Islas del  
Atlántico Sur

**RESOLUCIÓN CONTADURÍA GENERAL NRO 00025/2010-ANEXO I**  
**EJECUCIÓN PRESUPUESTARIA DE RECURSOS POR RUBROS AL 31/12/2014 (CUADRO NRO 2)**  
**ADMINISTRACIÓN PÚBLICA PROVINCIAL**  
**CARACTER: 001-Administración Central - Ejercicio: 2014**

Rubro	Descripción Rubro	Formulado	Aumentos	Disminución	Calculo Definitivo	Ejecutado	Saldo
	TOTAL RECURSOS	7,701,649,213.52	1,539,427,552.65	23,971,823.69	9,217,104,942.48	8,253,829,954.48	963,274,988.00
01	RUBRO I	6,483,580,434.44	1,143,334,846.80	23,971,823.69	7,602,943,457.55	7,193,045,141.59	409,898,315.96
01 01	INGRESOS TRIBUTARIOS	5,067,413,479.28	518,842,233.21	15,694,658.18	5,570,561,054.31	5,442,006,202.42	128,554,851.89
01 01 01	Sobre los Ingresos	31,666,425.00	10,203,575.00	0.00	41,870,000.00	44,599,272.79	-2,729,272.79
01 01 02	Sobre el Patrimonio	83,766,721.22	15,967,518.37	0.00	99,734,239.59	98,220,226.59	1,514,013.00
01 01 03	Ingresos por Producción	1,529,422,902.17	46,448,328.10	0.00	1,575,871,230.27	1,560,728,807.48	15,142,422.79
01 01 04	Otros tributos	238,839,004.73	11,666,743.60	0.00	250,505,748.33	335,964,575.24	-85,458,826.91
01 01 05	Ingresos por regimenes federales	2,943,219,226.16	338,469,212.14	15,694,658.18	3,265,993,780.12	3,165,742,069.84	100,251,710.28
01 01 06	Aportes no reintegrables	136,000,000.00	66,567,556.00	0.00	202,567,556.00	103,716,689.13	98,850,866.87
01 01 07	Ingresos por fondos y programas nacionales	104,499,200.00	29,519,300.00	0.00	134,018,500.00	133,034,561.35	983,938.65
01 02	INGRESOS NO TRIBUTARIOS	1,317,537,066.65	593,741,747.56	8,277,165.51	1,903,001,648.70	1,615,172,516.28	287,829,132.42
01 02 01	Tasas	604,757,032.41	148,190,111.90	0.00	752,947,144.31	760,067,674.96	-7,120,530.65
01 02 02	Derechos	30,755,585.35	268,261,607.81	0.00	299,017,193.16	239,027,729.38	59,989,463.78
01 02 03	Primas	161,802,304.07	0.00	0.00	161,802,304.07	839,886.85	160,962,417.22
01 02 04	Regalías	433,506,626.00	149,767,270.34	0.00	583,273,896.34	571,643,846.22	11,630,050.12
01 02 05	Alquileres	76,469.58	87,887.22	0.00	164,356.80	171,856.80	-7,500.00
01 02 06	Multas	6,568,284.78	1,118,599.21	1,621,165.51	6,065,718.48	6,614,976.82	-549,258.34
01 02 09	Otros Ingresos No Tributarios	80,070,764.46	26,316,271.08	6,656,000.00	99,731,035.54	36,806,545.25	62,924,490.29
01 03	CONTRIBUCIONES	0.00	0.00	0.00	0.00	0.00	0.00
01 03 01	Contribuciones al Servicio Previsional	0.00	0.00	0.00	0.00	0.00	0.00
01 03 02	Contribuciones a las Obras Sociales	0.00	0.00	0.00	0.00	0.00	0.00
01 03 03	Otras Contribuciones	0.00	0.00	0.00	0.00	0.00	0.00
01 04	VENTA DE BIENES Y SERVICIOS DE ADMINISTRAC	39,386,728.68	14,220,486.01	0.00	53,607,214.69	58,120,031.47	-4,512,816.78
01 04 01	Venta de Bienes	0.00	0.00	0.00	0.00	0.00	0.00
01 04 02	Venta de Servicios	39,386,728.68	14,220,486.01	0.00	53,607,214.69	58,120,031.47	-4,512,816.78

Usuario: adratler - Fecha: 12/05/2015 - Hora: 16:21

Las Islas Malvinas, Georgias y Sandwich del Sur son y serán Argentinas

Contabilidad General Informe: f3fhlpágina Nro 1 de 6

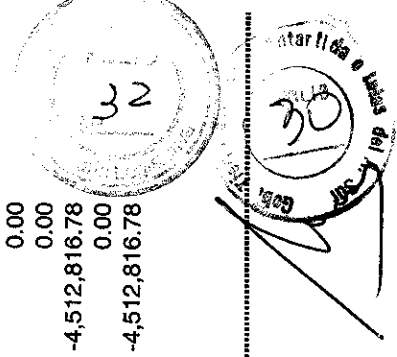

C.F.N. Daniel A. Matíones  
CONTADOR GENERAL  
Comptaduría General de Gobierno



Provincia de Tierra del Fuego  
Antártida e Islas del  
Atlántico Sur

**RESOLUCIÓN CONTADURÍA GENERAL NRO 00025/2010-ANEXO I**  
**EJECUCIÓN PRESUPUESTARIA DE RECURSOS POR RUBROS AL 31/12/2014 (CUADRO NRO 2)**  
**ADMINISTRACIÓN PÚBLICA PROVINCIAL**  
**CARACTER: 001-Administración Central - Ejercicio: 2014**

Rubro	Descripción Rubro	Formulado	Aumentos	Disminución	Calculo Definitivo	Ejecutado	Saldo
01 05	INGRESOS DE OPERACION	0.00	0.00	0.00	0.00	0.00	0.00
01 05 01	Venta Bruta de Bienes	0.00	0.00	0.00	0.00	0.00	0.00
01 05 02	Venta Bruta de Servicios	0.00	0.00	0.00	0.00	0.00	0.00
01 05 03	Ingresos Financieros de Instituciones Financieras	0.00	0.00	0.00	0.00	0.00	0.00
01 05 09	Otros Ingresos de Operación	0.00	0.00	0.00	0.00	0.00	0.00
01 06	RENTAS DE LA PROPIEDAD	0.00	205,129.55	0.00	205,129.55	3,578,332.31	-3,373,202.76
01 06 01	Intereses por Prestamos	0.00	0.00	0.00	0.00	1,047,435.90	-1,047,435.90
01 06 02	Intereses por Depósitos	0.00	0.00	0.00	0.00	2,102,351.09	-2,102,351.09
01 06 03	Intereses por Títulos y Valores	0.00	205,129.55	0.00	205,129.55	428,545.32	-223,415.77
01 06 04	Beneficios por Inversiones Empresariales	0.00	0.00	0.00	0.00	0.00	0.00
01 06 05	Arrendamiento de Tierras y Terrenos	0.00	0.00	0.00	0.00	0.00	0.00
01 06 06	Derechos sobre Bienes Intangibles	0.00	0.00	0.00	0.00	0.00	0.00
01 07	TRANSFERENCIAS CORRIENTES	59,243,159.83	16,325,250.47	0.00	75,568,410.30	74,168,059.11	1,400,351.19
01 07 01	Del sector privado	0.00	43,023.98	0.00	43,023.98	43,023.98	0.00
01 07 02	Del sector público Nacional	59,243,159.83	13,873,280.34	0.00	73,116,440.17	73,295,897.35	-179,457.18
01 07 03	Del Sector público Nacional Financiero	0.00	0.00	0.00	0.00	0.00	0.00
01 07 04	De empresas Públicas	0.00	0.00	0.00	0.00	0.00	0.00
01 07 05	De sector público Provincial y Municipal	0.00	2,408,946.15	0.00	2,408,946.15	829,137.78	1,579,808.37
01 07 06	De entidades externas	0.00	0.00	0.00	0.00	0.00	0.00
02	RUBRO II	539,199,765.31	116,980,822.23	0.00	656,180,587.54	214,609,034.37	441,571,553.17
02 01	RECURSOS PROPIOS DE CAPITAL	53,500,000.00	0.00	0.00	53,500,000.00	1,796,961.50	51,703,038.50
02 01 01	Venta de Bienes	53,500,000.00	0.00	0.00	53,500,000.00	1,796,961.50	51,703,038.50
02 01 03	Amortizaciones y depreciaciones	0.00	0.00	0.00	0.00	0.00	0.00
02 02	TRANSFERENCIAS DE CAPITAL	485,699,765.31	116,980,822.23	0.00	602,680,587.54	212,812,072.87	389,868,514.67
02 02 01	Del Sector privado	66,704,573.91	39,897,127.50	0.00	106,601,701.41	2,477,878.40	104,123,823.01

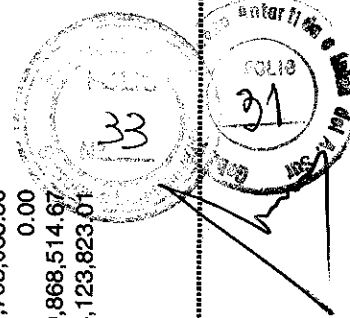

C.F.N. Darisl A. Maldones  
CONTADOR GENERAL  
Contaduría General de Gobierno



Provincia de Tierra del Fuego  
Antártida e Islas del  
Atlántico Sur

**RESOLUCIÓN CONTADURÍA GENERAL NRO 00025/2010-ANEXO I  
EJECUCIÓN PRESUPUESTARIA DE RECURSOS POR RUBROS AL 31/12/2014 (CUADRO NRO 2)  
ADMINISTRACIÓN PÚBLICA PROVINCIAL  
CARACTER: 001-Administración Central - Ejercicio: 2014**

Rubro	Descripción Rubro	Formulado	Aumentos	Disminución	Calculo Definitivo	Ejecutado	Saldo
02 02 02	Del Sector Público Nacional	418,995,191.40	77,083,694.73	0.00	496,078,886.13	210,334,194.47	285,744,691.66
02 02 03	Del Sector público Nacional Financiero	0.00	0.00	0.00	0.00	0.00	0.00
02 02 04	De empresas Públicas	0.00	0.00	0.00	0.00	0.00	0.00
02 02 05	De sector público Provincial y Municipal	0.00	0.00	0.00	0.00	0.00	0.00
02 02 06	De entidades externas	0.00	0.00	0.00	0.00	0.00	0.00
03	RUBRO III	49,248,588.58	261,247,483.62	0.00	310,496,072.20	243,359,368.23	67,136,703.97
03 01	VENTA DE TITULOS Y VALORES	0.00	6,040,138.10	0.00	6,040,138.10	6,159,469.56	-119,331.46
03 01 01	Venta de Títulos y Valores de Corto Plazo	0.00	0.00	0.00	0.00	0.00	0.00
03 01 02	Venta de Títulos y Valores de Largo Plazo	0.00	6,040,138.10	0.00	6,040,138.10	6,159,469.56	-119,331.46
03 02	VENTA DE ACCIONES Y PARTICIPACIONES DE CA	0.00	0.00	0.00	0.00	0.00	0.00
03 02 01	De Empresas Privadas	0.00	0.00	0.00	0.00	0.00	0.00
03 02 02	De Instituciones Públicas Financieras	0.00	0.00	0.00	0.00	0.00	0.00
03 02 03	De Empresas Públicas no Financieras	0.00	0.00	0.00	0.00	0.00	0.00
03 02 04	De Empresas Públicas Multinacionales	0.00	0.00	0.00	0.00	0.00	0.00
03 02 05	De Organismos Internacionales	0.00	0.00	0.00	0.00	0.00	0.00
03 02 06	De Otras Empresas del Sector Externo	0.00	0.00	0.00	0.00	0.00	0.00
03 03	RECUPERACION DE PRESTAMOS DE CORTO PLA:	0.00	0.00	0.00	0.00	0.00	0.00
03 03 01	Del Sector Privado	0.00	0.00	0.00	0.00	0.00	0.00
03 03 02	Del Sector Público Nacional	0.00	0.00	0.00	0.00	0.00	0.00
03 03 03	Del Sector Público Provincial	0.00	0.00	0.00	0.00	0.00	0.00
03 03 04	Del Sector Público Municipal	0.00	0.00	0.00	0.00	0.00	0.00
03 03 06	De Instituciones Públicas Financieras	0.00	0.00	0.00	0.00	0.00	0.00
03 03 07	De Empresas Públicas no Financieras	0.00	0.00	0.00	0.00	0.00	0.00
03 03 08	De Empresas Públicas Multinacionales	0.00	0.00	0.00	0.00	0.00	0.00
03 03 09	Del Sector Externo	0.00	0.00	0.00	0.00	0.00	0.00





Provincia de Tierra del Fuego  
Antártida e Islas del  
Atlántico Sur

**RESOLUCIÓN CONTADURÍA GENERAL NRO 00025/2010-ANEXO I**  
**EJECUCIÓN PRESUPUESTARIA DE RECURSOS POR RUBROS AL 31/12/2014 (CUADRO NRO 2)**  
**ADMINISTRACIÓN PÚBLICA PROVINCIAL**  
**CARACTER: 001-Administración Central - Ejercicio: 2014**

Rubro	Descripción Rubro	Formulado	Aumentos	Disminución	Calculo Definitivo	Ejecutado	Saldo
03 04	Recuperación de Préstamos de Largo Plazo	0.00	575,980.36	0.00	575,980.36	2,725,854.13	-2,149,873.77
03 04 01	Del Sector Privado	0.00	575,980.36	0.00	575,980.36	2,725,854.13	-2,149,873.77
03 04 02	Del Sector Público Nacional	0.00	0.00	0.00	0.00	0.00	0.00
03 04 03	Del Sector Público Provincias	0.00	0.00	0.00	0.00	0.00	0.00
03 04 04	Del Sector Público Municipal	0.00	0.00	0.00	0.00	0.00	0.00
03 04 06	De Instituciones Públicas Financieras	0.00	0.00	0.00	0.00	0.00	0.00
03 04 07	De Empresas Públicas no Financieras	0.00	0.00	0.00	0.00	0.00	0.00
03 04 08	De Empresas Públicas Multinacionales	0.00	0.00	0.00	0.00	0.00	0.00
03 04 09	Del Sector Externo	0.00	0.00	0.00	0.00	0.00	0.00
03 05	DISMINUCION DE OTROS ACTIVOS FINANCIEROS	49,248,588.58	98,585,039.00	0.00	147,833,627.58	178,916,824.60	-31,083,197.02
03 05 01	Disminución de Disponibilidades	49,248,588.58	98,585,039.00	0.00	147,833,627.58	147,833,627.58	0.00
03 05 02	Disminución de Inversiones Financieras	0.00	0.00	0.00	0.00	0.00	0.00
03 05 03	Disminución de Cuentas Comerciales a Cobrar	0.00	0.00	0.00	0.00	0.00	0.00
03 05 04	Disminución de Otras Cuentas a Cobrar	0.00	0.00	0.00	0.00	0.00	0.00
03 05 05	Disminución de Documentos Comerciales a Cobrar	0.00	0.00	0.00	0.00	0.00	0.00
03 05 06	Disminución de Otros Documentos a Cobrar	0.00	0.00	0.00	0.00	0.00	0.00
03 05 07	Adelantos a Proveedores y Contratistas	0.00	0.00	0.00	0.00	0.00	0.00
03 05 08	Activos Diferidos	0.00	0.00	0.00	0.00	0.00	0.00
03 06	ENDEUDAMIENTO PUBLICO	0.00	84,698,275.60	0.00	84,698,275.60	84,698,275.60	0.00
03 06 01	Colocación de Deuda Interna	0.00	84,698,275.60	0.00	84,698,275.60	84,698,275.60	0.00
03 06 02	Colocación de Deuda Externa	0.00	0.00	0.00	0.00	0.00	0.00
03 07	OBTENCION DE PRESTAMOS	0.00	71,348,050.56	0.00	71,348,050.56	55,557,219.94	15,790,830.62
03 07 01	Del Sector Privado	0.00	0.00	0.00	0.00	0.00	0.00
03 07 02	De la Administración Nacional	0.00	0.00	0.00	0.00	50,000,000.00	-50,000,000.00
03 07 03	De Otras Instituciones Públicas Nacionales	0.00	71,348,050.56	0.00	71,348,050.56	5,557,219.94	65,790,830.62

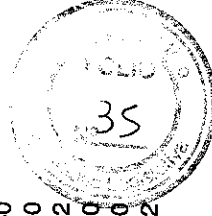

C.F.N. Daniel A. Naldones  
 CONTADOR GENERAL  
 Contaduría General de Gobierno



Provincia de Tierra del Fuego  
Antártida e Islas del  
Atlántico Sur

**RESOLUCIÓN CONTADURÍA GENERAL NRO 00025/2010-ANEXO I**  
**EJECUCIÓN PRESUPUESTARIA DE RECURSOS POR RUBROS AL 31/12/2014 (CUADRO NRO 2)**  
**ADMINISTRACIÓN PÚBLICA PROVINCIAL**  
**CARACTER: 001-Administración Central - Ejercicio: 2014**

Rubro	Descripción Rubro	Formulado	Aumentos	Disminución	Calculo Definitivo	Ejecutado	Saldo
03 07 05	De Provincias y Municipalidades	0.00	0.00	0.00	0.00	0.00	0.00
03 07 06	De Empresas Públicas no Financieras	0.00	0.00	0.00	0.00	0.00	0.00
03 07 07	De Instituciones Públicas Financieras	0.00	0.00	0.00	0.00	0.00	0.00
03 07 08	De Empresas Públicas Multinacionales	0.00	0.00	0.00	0.00	0.00	0.00
03 07 09	Del Sector Externo	0.00	0.00	0.00	0.00	0.00	0.00
03 08	INCREMENTO DE OTROS PASIVOS	0.00	0.00	0.00	0.00	0.00	0.00
03 08 01	De Cuentas a Pagar Comerciales	0.00	0.00	0.00	0.00	0.00	0.00
03 08 02	De Otras Cuentas a Pagar	0.00	0.00	0.00	0.00	0.00	0.00
03 08 03	De Documentos a Pagar Comerciales	0.00	0.00	0.00	0.00	0.00	0.00
03 08 04	De Otros Documentos a Pagar	0.00	0.00	0.00	0.00	0.00	0.00
03 08 05	De Depósitos	0.00	0.00	0.00	0.00	0.00	0.00
03 08 06	De Pasivos Diferidos	0.00	0.00	0.00	0.00	0.00	0.00
03 08 07	Incremento de Provisiones Provisiones y Reservas T	0.00	0.00	0.00	0.00	0.00	0.00
03 08 09	Conversión de la Deuda de Corto Plazo en Deuda de	0.00	0.00	0.00	0.00	0.00	0.00
03 09	INCREMENTO DEL PATRIMONIO	0.00	0.00	0.00	0.00	0.00	0.00
03 09 01	Incremento del Capital	0.00	0.00	0.00	0.00	0.00	0.00
03 09 02	Incremento de Reservas	0.00	0.00	0.00	0.00	0.00	0.00
03 09 03	Incremento de los Resultados	0.00	0.00	0.00	0.00	0.00	0.00
04	RUBRO IV	629,620,425.19	17,864,400.00	0.00	647,484,825.19	602,816,410.29	44,668,414.90
04 01	Contribuciones Figurativas para Financiar Gastos C	620,638,715.68	17,864,400.00	0.00	638,503,115.68	599,140,592.44	39,362,523.24
04 01 01	Contribuciones de la Administración Central para F	620,638,715.68	17,864,400.00	0.00	638,503,115.68	599,140,592.44	39,362,523.24
04 01 02	Contribuciones de Instituciones Descentralizadas p	0.00	0.00	0.00	0.00	0.00	0.00
04 01 03	Contribuciones de Instituciones de la Seguridad So	0.00	0.00	0.00	0.00	0.00	0.00
04 02	Contribuciones Figurativas para Financiar Gastos d	8,981,709.51	0.00	0.00	8,981,709.51	3,675,817.85	5,305,891.66
04 02 01	Contribuciones de la Administración Central para F	8,981,709.51	0.00	0.00	8,981,709.51	3,675,817.85	5,305,891.66



Provincia de Tierra del Fuego  
Antártida e Islas del  
Atlántico Sur

**RESOLUCIÓN CONTADURÍA GENERAL NRO 00025/2010-ANEXO I**  
**EJECUCIÓN PRESUPUESTARIA DE RECURSOS POR RUBROS AL 31/12/2014 (CUADRO NRO 2)**  
**ADMINISTRACIÓN PÚBLICA PROVINCIAL**  
**CARACTER: 001-Administración Central - Ejercicio: 2014**

Rubro	Descripción Rubro	Formulado	Aumentos	Disminución	Calculo Definitivo	Ejecutado	Saldo
04 02 02	Contribuciones de Instituciones Descentralizadas p	0.00	0.00	0.00	0.00	0.00	0.00
04 02 03	Contribuciones de Instituciones de la Seguridad So	0.00	0.00	0.00	0.00	0.00	0.00
04 03	Contribuciones Figurativas para Financiar Aplicaci	0.00	0.00	0.00	0.00	0.00	0.00
04 03 01	Contribuciones de la Administración Central para F	0.00	0.00	0.00	0.00	0.00	0.00
04 03 02	Contribuciones de Instituciones Descentralizadas p	0.00	0.00	0.00	0.00	0.00	0.00
04 03 03	Contribuciones de Instituciones de la Seguridad So	0.00	0.00	0.00	0.00	0.00	0.00

**C.P.N. Daniel A. Maidones**  
**CONTADOR GENERAL**  
Contaduría General de Gobierno

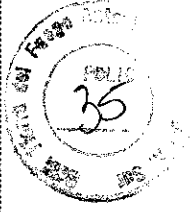



Provincia de Tierra del Fuego  
Antártida e Islas del  
Atlántico Sur

**RESOLUCIÓN CONTADURÍA GENERAL NRO 00025/2010-ANEXO I  
EJECUCIÓN PRESUPUESTARIA DE RECURSOS POR RUBROS AL 31/12/2014 (CUADRO NRO 2)  
ADMINISTRACIÓN PÚBLICA PROVINCIAL**

**CARACTER: 002-Organismos Descentralizados Autárquicos - Ejercicio: 2014**

Rubro	Descripción Rubro	Formulado	Aumentos	Disminución	Calculo Definitivo	Ejecutado	Saldo
	TOTAL RECURSOS	1,323,516,901.46	577,987,377.48	111,702,548.61	1,789,801,730.33	1,025,295,104.38	764,506,625.95
01	RUBRO I	666,056,286.63	129,055,932.47	3,700,000.00	791,412,219.10	726,457,206.84	64,955,012.26
01 01	INGRESOS TRIBUTARIOS	217,687,300.00	3,961,700.00	0.00	221,649,000.00	255,502,100.36	-33,853,100.36
01 01 01	Sobre los Ingresos	0.00	0.00	0.00	0.00	0.00	0.00
01 01 02	Sobre el Patrimonio	0.00	0.00	0.00	0.00	0.00	0.00
01 01 03	Ingresos por Producción	217,687,300.00	3,961,700.00	0.00	221,649,000.00	255,502,100.36	-33,853,100.36
01 01 04	Otros tributos	0.00	0.00	0.00	0.00	0.00	0.00
01 01 05	Ingresos por regimenes federales	0.00	0.00	0.00	0.00	0.00	0.00
01 01 06	Aportes no reintegrables	0.00	0.00	0.00	0.00	0.00	0.00
01 01 07	Ingresos por fondos y programas nacionales	0.00	0.00	0.00	0.00	0.00	0.00
01 02	INGRESOS NO TRIBUTARIOS	23,134,366.75	2,390,000.00	0.00	25,524,366.75	20,710,268.02	4,814,098.73
01 02 01	Tasas	0.00	0.00	0.00	0.00	0.00	0.00
01 02 02	Derechos	5,314,366.75	2,390,000.00	0.00	7,704,366.75	9,551,187.88	-1,846,821.13
01 02 03	Primas	0.00	0.00	0.00	0.00	0.00	0.00
01 02 04	Regalias	0.00	0.00	0.00	0.00	0.00	0.00
01 02 05	Alquileres	0.00	0.00	0.00	0.00	0.00	0.00
01 02 06	Multas	0.00	0.00	0.00	0.00	0.00	0.00
01 02 09	Otros Ingresos No Tributarios	17,820,000.00	0.00	0.00	17,820,000.00	11,159,080.14	6,660,919.86
01 03	CONTRIBUCIONES	0.00	0.00	0.00	0.00	0.00	0.00
01 03 01	Contribuciones al Servicio Previsional	0.00	0.00	0.00	0.00	0.00	0.00
01 03 02	Contribuciones a las Obras Sociales	0.00	0.00	0.00	0.00	0.00	0.00
01 03 03	Otras Contribuciones	0.00	0.00	0.00	0.00	0.00	0.00
01 04	VENTA DE BIENES Y SERVICIOS DE ADMINISTRAC	9,989,196.64	0.00	0.00	9,989,196.64	134,313,533.25	-124,324,336.61
01 04 01	Venta de Bienes	0.00	0.00	0.00	0.00	0.00	0.00
01 04 02	Venta de Servicios	9,989,196.64	0.00	0.00	9,989,196.64	134,313,533.25	-124,324,336.61

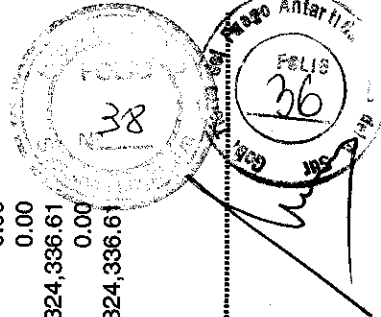

C.P.N. Daniel A. Maldones  
CONTADOR GENERAL  
Contaduría General de Gobierno

Contabilidad General Informe: f3fhlpágina Nro 1 de 6

Usuario: adratler - Fecha: 12/05/2015 - Hora: 12:40

Las Islas Malvinas, Georgias y Sandwich del Sur son y serán Argentinas



Provincia de Tierra del Fuego  
Antártida e Islas del  
Atlántico Sur

**RESOLUCIÓN CONTADURÍA GENERAL NRO 00025/2010-ANEXO I  
EJECUCIÓN PRESUPUESTARIA DE RECURSOS POR RUBROS AL 31/12/2014 (CUADRO NRO 2)  
ADMINISTRACIÓN PÚBLICA PROVINCIAL**

**CARACTER: 002-Organismos Descentralizados Autárquicos - Ejercicio: 2014**

Rubro	Descripción Rubro	Formulado	Aumentos	Disminución	Calculo Definitivo	Ejecutado	Saldo
01 05	INGRESOS DE OPERACION	415,245,423.24	118,862,232.47	3,700,000.00	530,407,655.71	312,344,059.19	218,063,596.52
01 05 01	Venta Bruta de Bienes	0.00	0.00	0.00	0.00	0.00	0.00
01 05 02	Venta Bruta de Servicios	414,649,923.24	118,788,212.47	3,700,000.00	529,738,135.71	312,158,565.10	217,579,570.61
01 05 03	Ingresos Financieros de Instituciones Financieras	0.00	0.00	0.00	0.00	0.00	0.00
01 05 09	Otros Ingresos de Operación	595,500.00	74,020.00	0.00	669,520.00	185,494.09	484,025.91
01 06	RENTAS DE LA PROPIEDAD	0.00	0.00	0.00	0.00	171,469.44	-171,469.44
01 06 01	Intereses por Prestamos	0.00	0.00	0.00	0.00	0.00	0.00
01 06 02	Intereses por Depósitos	0.00	0.00	0.00	0.00	0.00	0.00
01 06 03	Intereses por Títulos y Valores	0.00	0.00	0.00	0.00	171,469.44	-171,469.44
01 06 04	Beneficios por Inversiones Empresariales	0.00	0.00	0.00	0.00	0.00	0.00
01 06 05	Arrendamiento de Tierras y Terrenos	0.00	0.00	0.00	0.00	0.00	0.00
01 06 06	Derechos sobre Bienes Intangibles	0.00	0.00	0.00	0.00	0.00	0.00
01 07	TRANSFERENCIAS CORRIENTES	0.00	3,842,000.00	0.00	3,842,000.00	3,415,776.58	426,223.42
01 07 01	Del sector privado	0.00	0.00	0.00	0.00	0.00	0.00
01 07 02	Del sector público Nacional	0.00	142,000.00	0.00	142,000.00	0.00	142,000.00
01 07 03	Del Sector público Nacional Financiero	0.00	0.00	0.00	0.00	0.00	0.00
01 07 04	De empresas Públicas	0.00	113,000.00	0.00	113,000.00	0.00	113,000.00
01 07 05	De sector público Provincial y Municipal	0.00	3,587,000.00	0.00	3,587,000.00	3,415,776.58	171,223.42
01 07 06	De entidades externas	0.00	0.00	0.00	0.00	0.00	0.00
02	RUBRO II	520,613,663.64	378,226,418.38	108,002,548.61	790,837,533.41	194,415,086.13	596,422,447.28
02 01	RECURSOS PROPIOS DE CAPITAL	6,160,000.00	811,680.10	0.00	6,971,680.10	6,573,181.54	398,498.56
02 01 01	Venta de Bienes	6,160,000.00	811,680.10	0.00	6,971,680.10	6,573,181.54	398,498.56
02 01 03	Amortizaciones y depreciaciones	0.00	0.00	0.00	0.00	0.00	0.00
02 02	TRANSFERENCIAS DE CAPITAL	514,453,663.64	377,414,738.28	108,002,548.61	783,865,853.31	187,841,904.59	596,023,948.72
02 02 01	Del Sector privado	0.00	0.00	0.00	0.00	0.00	0.00

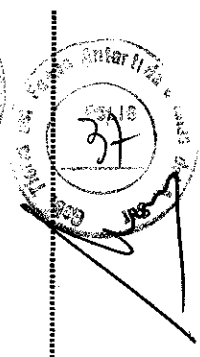

C.P.N. Daniel A. Maldones  
CONTADOR GENERAL  
Contaduría General de Gobierno

Contabilidad General Informe: f3fhliPágina Nro 2 de 6

Las Islas Malvinas, Georgias y Sandwich del Sur son y serán Argentinas

Usuario: adratler - Fecha: 12/05/2015 - Hora: 12:40





Provincia de Tierra del Fuego  
Antártida e Islas del  
Atlántico Sur

**RESOLUCIÓN CONTADURÍA GENERAL NRO 00025/2010-ANEXO I  
EJECUCIÓN PRESUPUESTARIA DE RECURSOS POR RUBROS AL 31/12/2014 (CUADRO NRO 2)  
ADMINISTRACIÓN PÚBLICA PROVINCIAL**

**CARACTER: 002-Organismos Descentralizados Autárquicos - Ejercicio: 2014**

Rubro	Descripción Rubro	Formulado	Aumentos	Disminución	Calculo Definitivo	Ejecutado	Saldo
02 02 02	Del Sector Público Nacional	514,453,663.64	377,414,738.28	108,002,548.61	783,865,853.31	187,841,904.59	596,023,948.72
02 02 03	Del Sector público Nacional Financiero	0.00	0.00	0.00	0.00	0.00	0.00
02 02 04	De empresas Públicas	0.00	0.00	0.00	0.00	0.00	0.00
02 02 05	De sector público Provincial y Municipal	0.00	0.00	0.00	0.00	0.00	0.00
02 02 06	De entidades externas	0.00	0.00	0.00	0.00	0.00	0.00
03	RUBRO III	115,554,879.08	53,826,502.16	0.00	169,381,381.24	82,423,384.00	86,957,997.24
03 01	VENTA DE TITULOS Y VALORES	0.00	0.00	0.00	0.00	0.00	0.00
03 01 01	Venta de Títulos y Valores de Corto Plazo	0.00	0.00	0.00	0.00	0.00	0.00
03 01 02	Venta de Títulos y Valores de Largo Plazo	0.00	0.00	0.00	0.00	0.00	0.00
03 02	VENTA DE ACCIONES Y PARTICIPACIONES DE CA	0.00	0.00	0.00	0.00	0.00	0.00
03 02 01	De Empresas Privadas	0.00	0.00	0.00	0.00	0.00	0.00
03 02 02	De Instituciones Públicas Financieras	0.00	0.00	0.00	0.00	0.00	0.00
03 02 03	De Empresas Públicas no Financieras	0.00	0.00	0.00	0.00	0.00	0.00
03 02 04	De Empresas Públicas Multinacionales	0.00	0.00	0.00	0.00	0.00	0.00
03 02 05	De Organismos Internacionales	0.00	0.00	0.00	0.00	0.00	0.00
03 02 06	De Otras Empresas del Sector Externo	0.00	0.00	0.00	0.00	0.00	0.00
03 03	RECUPERACION DE PRESTAMOS DE CORTO PLA:	0.00	0.00	0.00	0.00	0.00	0.00
03 03 01	Del Sector Privado	0.00	0.00	0.00	0.00	0.00	0.00
03 03 02	Del Sector Público Nacional	0.00	0.00	0.00	0.00	0.00	0.00
03 03 03	Del Sector Público Provincial	0.00	0.00	0.00	0.00	0.00	0.00
03 03 04	Del Sector Público Municipal	0.00	0.00	0.00	0.00	0.00	0.00
03 03 06	De Instituciones Públicas Financieras	0.00	0.00	0.00	0.00	0.00	0.00
03 03 07	De Empresas Públicas no Financieras	0.00	0.00	0.00	0.00	0.00	0.00
03 03 08	De Empresas Públicas Multinacionales	0.00	0.00	0.00	0.00	0.00	0.00
03 03 09	Del Sector Externo	0.00	0.00	0.00	0.00	0.00	0.00

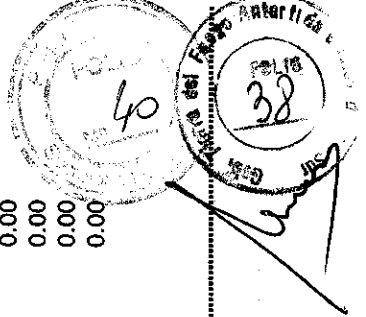

C.P.N. Daniel A. Maldones  
CONTADOR GENERAL  
Contaduría General de Gobierno



Provincia de Tierra del Fuego  
Antártida e Islas del  
Atlántico Sur

**RESOLUCIÓN CONTADURÍA GENERAL NRO 00025/2010-ANEXO I**  
**EJECUCIÓN PRESUPUESTARIA DE RECURSOS POR RUBROS AL 31/12/2014 (CUADRO NRO 2)**  
**ADMINISTRACIÓN PÚBLICA PROVINCIAL**

**CARACTER: 002-Organismos Descentralizados Autárquicos - Ejercicio: 2014**

Rubro	Descripción Rubro	Formulado	Aumentos	Disminución	Calculo Definitivo	Ejecutado	Saldo
03 04	Recuperación de Préstamos de Largo Plazo	33,452,103.00	19,547,897.00	0.00	53,000,000.00	54,482,605.66	-1,482,605.66
03 04 01	Del Sector Privado	33,452,103.00	19,547,897.00	0.00	53,000,000.00	54,482,605.66	-1,482,605.66
03 04 02	Del Sector Público Nacional	0.00	0.00	0.00	0.00	0.00	0.00
03 04 03	Del Sector Público Provincias	0.00	0.00	0.00	0.00	0.00	0.00
03 04 04	Del Sector Público Municipal	0.00	0.00	0.00	0.00	0.00	0.00
03 04 06	De Instituciones Públicas Financieras	0.00	0.00	0.00	0.00	0.00	0.00
03 04 07	De Empresas Públicas no Financieras	0.00	0.00	0.00	0.00	0.00	0.00
03 04 08	De Empresas Públicas Multinacionales	0.00	0.00	0.00	0.00	0.00	0.00
03 04 09	Del Sector Externo	0.00	0.00	0.00	0.00	0.00	0.00
03 05	DISMINUCION DE OTROS ACTIVOS FINANCIEROS	62,102,776.08	22,727,102.08	0.00	84,829,878.16	16,389,275.26	68,440,602.90
03 05 01	Disminución de Disponibilidades	41,360,000.00	22,381,950.90	0.00	63,741,950.90	0.00	63,741,950.90
03 05 02	Disminución de Inversiones Financieras	0.00	0.00	0.00	0.00	0.00	0.00
03 05 03	Disminución de Cuentas Comerciales a Cobrar	20,742,776.08	345,151.18	0.00	21,087,927.26	16,152,275.26	4,935,652.00
03 05 04	Disminución de Otras Cuentas a Cobrar	0.00	0.00	0.00	0.00	237,000.00	-237,000.00
03 05 05	Disminución de Documentos Comerciales a Cobrar	0.00	0.00	0.00	0.00	0.00	0.00
03 05 06	Disminución de Otros Documentos a Cobrar	0.00	0.00	0.00	0.00	0.00	0.00
03 05 07	Adelantos a Proveedores y Contratistas	0.00	0.00	0.00	0.00	0.00	0.00
03 05 08	Activos Diferidos	0.00	0.00	0.00	0.00	0.00	0.00
03 06	ENDEUDAMIENTO PUBLICO	0.00	0.00	0.00	0.00	0.00	0.00
03 06 01	Colocación de Deuda Interna	0.00	0.00	0.00	0.00	0.00	0.00
03 06 02	Colocación de Deuda Externa	0.00	0.00	0.00	0.00	0.00	0.00
03 07	OBTENCION DE PRESTAMOS	20,000,000.00	0.00	0.00	20,000,000.00	0.00	20,000,000.00
03 07 01	Del Sector Privado	20,000,000.00	0.00	0.00	20,000,000.00	0.00	20,000,000.00
03 07 02	De la Administración Nacional	0.00	0.00	0.00	0.00	0.00	0.00
03 07 03	De Otras Instituciones Públicas Nacionales	0.00	0.00	0.00	0.00	0.00	0.00

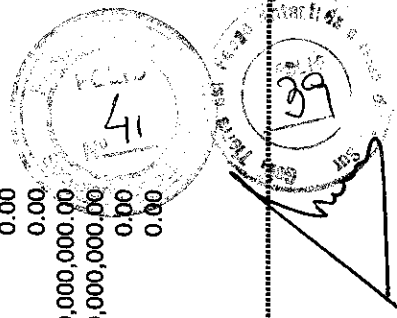

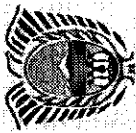

Provincia de Tierra del Fuego  
Antártida e Islas del  
Atlántico Sur

**RESOLUCIÓN CONTADURÍA GENERAL NRO 00025/2010-ANEXO I  
EJECUCIÓN PRESUPUESTARIA DE RECURSOS POR RUBROS AL 31/12/2014 (CUADRO NRO 2)  
ADMINISTRACIÓN PÚBLICA PROVINCIAL**

**CARACTER: 002-Organismos Descentralizados Autarquicos - Ejercicio: 2014**

Rubro	Descripción Rubro	Formulado	Aumentos	Disminución	Calculo Definitivo	Ejecutado	Saldo
03 07 05	De Provincias y Municipalidades	0.00	0.00	0.00	0.00	0.00	0.00
03 07 06	De Empresas Públicas no Financieras	0.00	0.00	0.00	0.00	0.00	0.00
03 07 07	De Instituciones Públicas Financieras	0.00	0.00	0.00	0.00	0.00	0.00
03 07 08	De Empresas Públicas Multinacionales	0.00	0.00	0.00	0.00	0.00	0.00
03 07 09	Del Sector Externo	0.00	0.00	0.00	0.00	0.00	0.00
03 08	INCREMENTO DE OTROS PASIVOS	0.00	11,551,503.08	0.00	11,551,503.08	11,551,503.08	0.00
03 08 01	De Cuentas a Pagar Comerciales	0.00	0.00	0.00	0.00	0.00	0.00
03 08 02	De Otras Cuentas a Pagar	0.00	0.00	0.00	0.00	0.00	0.00
03 08 03	De Documentos a Pagar Comerciales	0.00	0.00	0.00	0.00	0.00	0.00
03 08 04	De Otros Documentos a Pagar	0.00	11,551,503.08	0.00	11,551,503.08	11,551,503.08	0.00
03 08 05	De Depósitos	0.00	0.00	0.00	0.00	0.00	0.00
03 08 06	De Pasivos Diferidos	0.00	0.00	0.00	0.00	0.00	0.00
03 08 07	Incremento de Provisiones Provisores y Reservas T	0.00	0.00	0.00	0.00	0.00	0.00
03 08 09	Conversión de la Deuda de Corto Plazo en Deuda de	0.00	0.00	0.00	0.00	0.00	0.00
03 09	INCREMENTO DEL PATRIMONIO	0.00	0.00	0.00	0.00	0.00	0.00
03 09 01	Incremento del Capital	0.00	0.00	0.00	0.00	0.00	0.00
03 09 02	Incremento de Reservas	0.00	0.00	0.00	0.00	0.00	0.00
03 09 03	Incremento de los Resultados	0.00	0.00	0.00	0.00	0.00	0.00
04	RUBRO IV	21,292,072.11	16,878,524.47	0.00	38,170,596.58	21,999,427.41	16,171,169.17
04 01	Contribuciones Figurativas para Financiar Gastos C	21,292,072.11	5,706,451.51	0.00	26,998,523.62	21,999,427.41	4,999,096.21
04 01 01	Contribuciones de la Administración Central para F	21,292,072.11	5,706,451.51	0.00	26,998,523.62	21,999,427.41	4,999,096.21
04 01 02	Contribuciones de Instituciones Descentralizadas p	0.00	0.00	0.00	0.00	0.00	0.00
04 01 03	Contribuciones de Instituciones de la Seguridad So	0.00	0.00	0.00	0.00	0.00	0.00
04 02	Contribuciones Figurativas para Financiar Gastos d	0.00	5,754,111.20	0.00	5,754,111.20	5,754,111.20	0.00
04 02 01	Contribuciones de la Administración Central para F	0.00	5,754,111.20	0.00	5,754,111.20	5,754,111.20	0.00

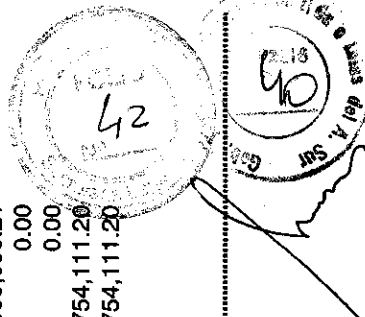

Contabilidad General Informe: f3fhilPágina Nro 5 de 6

Las Islas Malvinas, Georgias y Sandwich del Sur son y serán Argentinas

Usuario: adratterl - Fecha: 12/05/2015 - Hora: 12:40

C.P.N. Daniela Márquez  
CONTADOR GENERAL  
Contaduría General de Gobierno



Provincia de Tierra del Fuego  
Antártida e Islas del  
Atlántico Sur

**RESOLUCIÓN CONTADURÍA GENERAL NRO 00025/2010-ANEXO I  
EJECUCIÓN PRESUPUESTARIA DE RECURSOS POR RUBROS AL 31/12/2014 (CUADRO NRO 2)  
ADMINISTRACIÓN PÚBLICA PROVINCIAL**

**CARACTER: 002-Organismos Descentralizados Autárquicos - Ejercicio: 2014**

Rubro	Descripción Rubro	Formulado	Aumentos	Disminución	Calculo Definitivo	Ejecutado	Saldo
04 02 02	Contribuciones de Instituciones Descentralizadas p	0.00	0.00	0.00	0.00	0.00	0.00
04 02 03	Contribuciones de Instituciones de la Seguridad So	0.00	0.00	0.00	0.00	0.00	0.00
04 03	Contribuciones Figurativas para Financiar Aplicaci	0.00	5,417,961.76	0.00	5,417,961.76	0.00	5,417,961.76
04 03 01	Contribuciones de la Administración Central para F	0.00	5,417,961.76	0.00	5,417,961.76	0.00	5,417,961.76
04 03 02	Contribuciones de Instituciones Descentralizadas p	0.00	0.00	0.00	0.00	0.00	0.00
04 03 03	Contribuciones de Instituciones de la Seguridad So	0.00	0.00	0.00	0.00	0.00	0.00

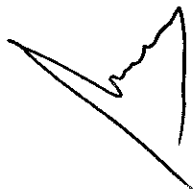

C.P.N. Daniela Maldones  
CONTADOR GENERAL  
Contaduría General de Gobierno





Provincia de Tierra del Fuego  
Antártida e Islas del  
Atlántico Sur

**RESOLUCIÓN CONTADURÍA GENERAL NRO 00025/2010-ANEXO I  
EJECUCIÓN PRESUPUESTARIA DE RECURSOS POR RUBROS AL 31/12/2014 (CUADRO NRO 2)  
ADMINISTRACIÓN PÚBLICA PROVINCIAL**

**CARACTER: 003-Organismos de la Seguridad Social - Ejercicio: 2014**

Rubro	Descripción Rubro	Formulado	Aumentos	Disminución	Calculo Definitivo	Ejecutado	Saldo
	TOTAL RECURSOS	2,331,104,623.31	549,040,485.61	309,783,269.82	2,570,361,839.10	2,123,373,576.88	446,988,262.22
01	RUBRO I	1,778,472,786.69	425,941,551.19	90,628,957.94	2,113,785,379.94	1,805,891,122.47	307,894,257.47
	INGRESOS TRIBUTARIOS	1,878,850.02	1,358,764.04	0.00	3,237,614.06	3,201,575.56	36,038.50
01 01	Sobre los Ingresos	0.00	0.00	0.00	0.00	0.00	0.00
01 01 01	Sobre el Patrimonio	0.00	0.00	0.00	0.00	0.00	0.00
01 01 02	Ingresos por Producción	1,878,850.02	1,358,764.04	0.00	3,237,614.06	3,201,575.56	36,038.50
01 01 03	Otros tributos	0.00	0.00	0.00	0.00	0.00	0.00
01 01 04	Ingresos por regimenes federales	0.00	0.00	0.00	0.00	0.00	0.00
01 01 05	Aportes no reintegrables	0.00	0.00	0.00	0.00	0.00	0.00
01 01 06	Ingresos por fondos y programas nacionales	0.00	0.00	0.00	0.00	0.00	0.00
01 01 07	INGRESOS NO TRIBUTARIOS	1,139,577.68	6,348,245.64	0.00	7,487,823.32	6,643,503.14	844,320.18
01 02	Tasas	0.00	0.00	0.00	0.00	0.00	0.00
01 02 01	Derechos	0.00	0.00	0.00	0.00	0.00	0.00
01 02 02	Primas	0.00	0.00	0.00	0.00	0.00	0.00
01 02 03	Regalías	0.00	0.00	0.00	0.00	0.00	0.00
01 02 04	Alquileres	498,000.00	0.00	0.00	498,000.00	609,212.65	-111,212.65
01 02 05	Multas	0.00	0.00	0.00	0.00	0.00	0.00
01 02 06	Otros Ingresos No Tributarios	641,577.68	6,348,245.64	0.00	6,989,823.32	6,034,290.49	955,532.83
01 02 09	CONTRIBUCIONES	1,610,071,506.75	417,961,319.73	39,915,645.64	1,988,117,180.84	1,746,976,852.97	241,140,327.87
01 03	Contribuciones al Servicio Previsional	1,067,750,887.07	373,739,321.60	0.00	1,441,490,208.67	1,296,836,760.59	144,653,448.08
01 03 01	Contribuciones a las Obras Sociales	538,501,319.68	44,221,998.13	39,915,645.64	542,807,672.17	441,331,843.85	101,475,828.32
01 03 02	Otras Contribuciones	3,819,300.00	0.00	0.00	3,819,300.00	8,808,248.53	-4,988,948.53
01 03 03	VENTA DE BIENES Y SERVICIOS DE ADMINISTRAC	0.00	0.00	0.00	0.00	0.00	0.00
01 04	Venta de Bienes	0.00	0.00	0.00	0.00	0.00	0.00
01 04 01	Venta de Servicios	0.00	0.00	0.00	0.00	0.00	0.00
01 04 02		0.00	0.00	0.00	0.00	0.00	0.00

44

CPN Daniela Maldonado  
CONTADOR GENERAL  
Contaduría General de Gobierno

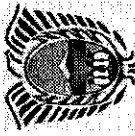

Provincia de Tierra del Fuego  
Antártida e Islas del  
Atlántico Sur

**RESOLUCIÓN CONTADURÍA GENERAL NRO 00025/2010-ANEXO I  
EJECUCIÓN PRESUPUESTARIA DE RECURSOS POR RUBROS AL 31/12/2014 (CUADRO NRO 2)  
ADMINISTRACIÓN PÚBLICA PROVINCIAL**

**CARACTER: 003-Organismos de la Seguridad Social - Ejercicio: 2014**

Rubro	Descripción Rubro	Formulado	Aumentos	Disminución	Calculo Definitivo	Ejecutado	Saldo
01 05	INGRESOS DE OPERACION	26,616,367.98	0.00	689,749.54	25,926,618.44	13,128,527.86	12,798,090.58
01 05 01	Venta Bruta de Bienes	0.00	0.00	0.00	0.00	12,441,137.31	-12,441,137.31
01 05 02	Venta Bruta de Servicios	26,616,367.98	0.00	689,749.54	25,926,618.44	0.00	25,926,618.44
01 05 03	Ingresos Financieros de Instituciones Financieras	0.00	0.00	0.00	0.00	0.00	0.00
01 05 09	Otros Ingresos de Operación	0.00	0.00	0.00	0.00	687,390.55	-687,390.55
01 06	RENTAS DE LA PROPIEDAD	138,766,484.26	273,221.78	50,023,562.76	89,016,143.28	35,940,662.94	53,075,480.34
01 06 01	Intereses por Prestamos	1,458,142.45	0.00	0.00	1,458,142.45	2,328,849.89	-870,707.44
01 06 02	Intereses por Depósitos	74,107,905.81	0.00	50,023,562.76	24,084,343.05	22,662,347.18	1,421,995.87
01 06 03	Intereses por Títulos y Valores	16,430,436.00	273,221.78	0.00	16,703,657.78	5,079,132.53	11,624,525.25
01 06 04	Beneficios por Inversiones Empresariales	45,770,000.00	0.00	0.00	45,770,000.00	4,875,000.00	40,895,000.00
01 06 05	Arrendamiento de Tierras y Terrenos	1,000,000.00	0.00	0.00	1,000,000.00	995,333.34	4,666.66
01 06 06	Derechos sobre Bienes Intangibles	0.00	0.00	0.00	0.00	0.00	0.00
01 07	TRANSFERENCIAS CORRIENTES	0.00	0.00	0.00	0.00	0.00	0.00
01 07 01	Del sector privado	0.00	0.00	0.00	0.00	0.00	0.00
01 07 02	Del sector público Nacional	0.00	0.00	0.00	0.00	0.00	0.00
01 07 03	Del Sector público Nacional Financiero	0.00	0.00	0.00	0.00	0.00	0.00
01 07 04	De empresas Públicas	0.00	0.00	0.00	0.00	0.00	0.00
01 07 05	De sector público Provincial y Municipal	0.00	0.00	0.00	0.00	0.00	0.00
01 07 06	De entidades externas	0.00	0.00	0.00	0.00	0.00	0.00
02	RUBRO II	0.00	0.00	0.00	0.00	0.00	0.00
02 01	RECURSOS PROPIOS DE CAPITAL	0.00	0.00	0.00	0.00	0.00	0.00
02 01 01	Venta de Bienes	0.00	0.00	0.00	0.00	0.00	0.00
02 01 03	Amortizaciones y depreciaciones	0.00	0.00	0.00	0.00	0.00	0.00
02 02	TRANSFERENCIAS DE CAPITAL	0.00	0.00	0.00	0.00	0.00	0.00
02 02 01	Del Sector privado	0.00	0.00	0.00	0.00	0.00	0.00

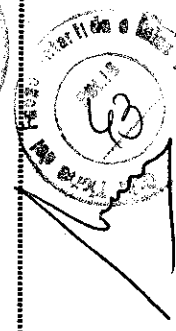
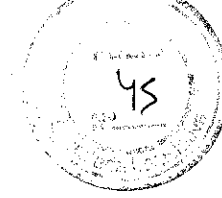



Provincia de Tierra del Fuego  
Antártida e Islas del  
Atlántico Sur

**RESOLUCIÓN CONTADURÍA GENERAL NRO 00025/2010-ANEXO I**  
**EJECUCIÓN PRESUPUESTARIA DE RECURSOS POR RUBROS AL 31/12/2014 (CUADRO NRO 2)**  
**ADMINISTRACIÓN PÚBLICA PROVINCIAL**  
**CARACTER: 003-Organismos de la Seguridad Social - Ejercicio: 2014**

Rubro	Descripción Rubro	Formulado	Aumentos	Disminución	Calculo Definitivo	Ejecutado	Saldo
02 02 02	Del Sector Público Nacional	0.00	0.00	0.00	0.00	0.00	0.00
02 02 03	Del Sector público Nacional Financiero	0.00	0.00	0.00	0.00	0.00	0.00
02 02 04	De empresas Públicas	0.00	0.00	0.00	0.00	0.00	0.00
02 02 05	De sector público Provincial y Municipal	0.00	0.00	0.00	0.00	0.00	0.00
02 02 06	De entidades externas	0.00	0.00	0.00	0.00	0.00	0.00
03	RUBRO III	552,631,836.62	123,098,934.42	219,154,311.88	456,576,459.16	317,482,454.41	139,094,004.75
03 01	VENTA DE TITULOS Y VALORES	13,200,000.00	0.00	0.00	13,200,000.00	30,106,171.87	-16,906,171.87
03 01 01	Venta de Títulos y Valores de Corto Plazo	13,200,000.00	0.00	0.00	13,200,000.00	30,106,171.87	-16,906,171.87
03 01 02	Venta de Títulos y Valores de Largo Plazo	0.00	0.00	0.00	0.00	0.00	0.00
03 02	VENTA DE ACCIONES Y PARTICIPACIONES DE CA	0.00	0.00	0.00	0.00	0.00	0.00
03 02 01	De Empresas Privadas	0.00	0.00	0.00	0.00	0.00	0.00
03 02 02	De Instituciones Públicas Financieras	0.00	0.00	0.00	0.00	0.00	0.00
03 02 03	De Empresas Públicas no Financieras	0.00	0.00	0.00	0.00	0.00	0.00
03 02 04	De Empresas Públicas Multinacionales	0.00	0.00	0.00	0.00	0.00	0.00
03 02 05	De Organismos Internacionales	0.00	0.00	0.00	0.00	0.00	0.00
03 02 06	De Otras Empresas del Sector Externo	0.00	0.00	0.00	0.00	0.00	0.00
03 03	RECUPERACION DE PRESTAMOS DE CORTO PLA:	31,269,042.40	16,364,756.20	0.00	47,633,798.60	4,864,075.57	42,769,723.03
03 03 01	Del Sector Privado	2,337,639.00	0.00	0.00	2,337,639.00	4,864,075.57	-2,526,436.57
03 03 02	Del Sector Público Nacional	0.00	0.00	0.00	0.00	0.00	0.00
03 03 03	Del Sector Público Provincial	28,931,403.40	16,364,756.20	0.00	45,296,159.60	0.00	45,296,159.60
03 03 04	Del Sector Público Municipal	0.00	0.00	0.00	0.00	0.00	0.00
03 03 06	De Instituciones Públicas Financieras	0.00	0.00	0.00	0.00	0.00	0.00
03 03 07	De Empresas Públicas no Financieras	0.00	0.00	0.00	0.00	0.00	0.00
03 03 08	De Empresas Públicas Multinacionales	0.00	0.00	0.00	0.00	0.00	0.00
03 03 09	Del Sector Externo	0.00	0.00	0.00	0.00	0.00	0.00

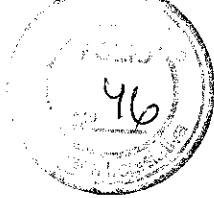

C.F.N. Daniel A. Maidones  
CONTADOR GENERAL  
Contaduría General de Gobierno



Provincia de Tierra del Fuego  
Antártida e Islas del  
Atlántico Sur

**RESOLUCIÓN CONTADURÍA GENERAL NRO 00025/2010-ANEXO I**  
**EJECUCIÓN PRESUPUESTARIA DE RECURSOS POR RUBROS AL 31/12/2014 (CUADRO NRO 2)**  
**ADMINISTRACIÓN PÚBLICA PROVINCIAL**  
**CARACTER: 003-Organismos de la Seguridad Social - Ejercicio: 2014**

Rubro	Descripción Rubro	Formulado	Aumentos	Disminución	Calculo Definitivo	Ejecutado	Saldo
03 04	Recuperación de Préstamos de Largo Plazo	154,590.62	0.00	0.00	154,590.62	154,590.62	0.00
03 04 01	Del Sector Privado	0.00	0.00	0.00	0.00	0.00	0.00
03 04 02	Del Sector Público Nacional	154,590.62	0.00	0.00	154,590.62	154,590.62	0.00
03 04 03	Del Sector Público Provincias	0.00	0.00	0.00	0.00	0.00	0.00
03 04 04	Del Sector Público Municipal	0.00	0.00	0.00	0.00	0.00	0.00
03 04 06	De Instituciones Públicas Financieras	0.00	0.00	0.00	0.00	0.00	0.00
03 04 07	De Empresas Públicas no Financieras	0.00	0.00	0.00	0.00	0.00	0.00
03 04 08	De Empresas Públicas Multinacionales	0.00	0.00	0.00	0.00	0.00	0.00
03 04 09	Del Sector Externo	0.00	0.00	0.00	0.00	0.00	0.00
03 05	DISMINUCION DE OTROS ACTIVOS FINANCIEROS	508,008,203.60	106,734,178.22	219,154,311.88	395,588,069.94	282,357,616.35	113,230,453.59
03 05 01	Disminución de Disponibilidades	0.00	0.00	0.00	0.00	0.00	0.00
03 05 02	Disminución de Inversiones Financieras	85,984,591.57	0.00	0.00	85,984,591.57	85,857,084.42	127,507.15
03 05 03	Disminución de Cuentas Comerciales a Cobrar	0.00	0.00	0.00	0.00	0.00	0.00
03 05 04	Disminución de Otras Cuentas a Cobrar	422,023,612.03	96,585,480.41	219,154,311.88	299,454,780.56	185,940,458.43	113,514,322.13
03 05 05	Disminución de Documentos Comerciales a Cobrar	0.00	0.00	0.00	0.00	0.00	0.00
03 05 06	Disminución de Otros Documentos a Cobrar	0.00	0.00	0.00	0.00	0.00	0.00
03 05 07	Adelantos a Proveedores y Contratistas	0.00	10,148,697.81	0.00	10,148,697.81	10,560,073.50	-411,375.69
03 05 08	Activos Diferidos	0.00	0.00	0.00	0.00	0.00	0.00
03 06	ENDEUDAMIENTO PUBLICO	0.00	0.00	0.00	0.00	0.00	0.00
03 06 01	Colocación de Deuda Interna	0.00	0.00	0.00	0.00	0.00	0.00
03 06 02	Colocación de Deuda Externa	0.00	0.00	0.00	0.00	0.00	0.00
03 07	OBTENCION DE PRESTAMOS	0.00	0.00	0.00	0.00	0.00	0.00
03 07 01	Del Sector Privado	0.00	0.00	0.00	0.00	0.00	0.00
03 07 02	De la Administración Nacional	0.00	0.00	0.00	0.00	0.00	0.00
03 07 03	De Otras Instituciones Públicas Nacionales	0.00	0.00	0.00	0.00	0.00	0.00

Usuario: adratler - Fecha: 12/05/2015 - Hora: 12:37

Las Islas Malvinas, Georgias y Sandwich del Sur son y serán Argentinas

Contabilidad General Informe: f3fhlPágina Nro 4 de 6

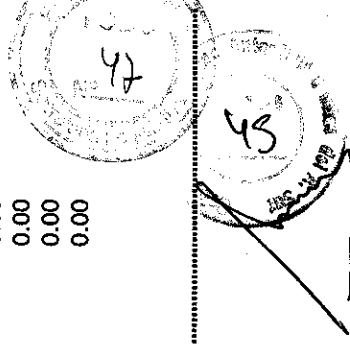

C.F.N. Daniel A. Maldones  
CONTADOR GENERAL  
Contaduría General de Gobierno





Provincia de Tierra del Fuego  
Antártida e Islas del  
Atlántico Sur

**RESOLUCIÓN CONTADURÍA GENERAL NRO 00025/2010-ANEXO I**  
**EJECUCIÓN PRESUPUESTARIA DE RECURSOS POR RUBROS AL 31/12/2014 (CUADRO NRO 2)**  
**ADMINISTRACIÓN PÚBLICA PROVINCIAL**  
**CARACTER: 003-Organismos de la Seguridad Social - Ejercicio: 2014**

Rubro	Descripción Rubro	Formulado	Aumentos	Disminución	Calculo Definitivo	Ejecutado	Saldo
03 07 05	De Provincias y Municipalidades	0.00	0.00	0.00	0.00	0.00	0.00
03 07 06	De Empresas Públicas no Financieras	0.00	0.00	0.00	0.00	0.00	0.00
03 07 07	De Instituciones Públicas Financieras	0.00	0.00	0.00	0.00	0.00	0.00
03 07 08	De Empresas Públicas Multinacionales	0.00	0.00	0.00	0.00	0.00	0.00
03 07 09	Del Sector Externo	0.00	0.00	0.00	0.00	0.00	0.00
03 08	INCREMENTO DE OTROS PASIVOS	0.00	0.00	0.00	0.00	0.00	0.00
03 08 01	De Cuentas a Pagar Comerciales	0.00	0.00	0.00	0.00	0.00	0.00
03 08 02	De Otras Cuentas a Pagar	0.00	0.00	0.00	0.00	0.00	0.00
03 08 03	De Documentos a Pagar Comerciales	0.00	0.00	0.00	0.00	0.00	0.00
03 08 04	De Otros Documentos a Pagar	0.00	0.00	0.00	0.00	0.00	0.00
03 08 05	De Depósitos	0.00	0.00	0.00	0.00	0.00	0.00
03 08 06	De Pasivos Diferidos	0.00	0.00	0.00	0.00	0.00	0.00
03 08 07	Incremento de Provisiones Provisiones y Reservas T	0.00	0.00	0.00	0.00	0.00	0.00
03 08 09	Conversión de la Deuda de Corto Plazo en Deuda de	0.00	0.00	0.00	0.00	0.00	0.00
03 09	INCREMENTO DEL PATRIMONIO	0.00	0.00	0.00	0.00	0.00	0.00
03 09 01	Incremento del Capital	0.00	0.00	0.00	0.00	0.00	0.00
03 09 02	Incremento de Reservas	0.00	0.00	0.00	0.00	0.00	0.00
03 09 03	Incremento de los Resultados	0.00	0.00	0.00	0.00	0.00	0.00
04	RUBRO IV	0.00	0.00	0.00	0.00	0.00	0.00
04 01	Contribuciones Figurativas para Financiar Gastos C	0.00	0.00	0.00	0.00	0.00	0.00
04 01 01	Contribuciones de la Administración Central para F	0.00	0.00	0.00	0.00	0.00	0.00
04 01 02	Contribuciones de Instituciones Descentralizadas p	0.00	0.00	0.00	0.00	0.00	0.00
04 01 03	Contribuciones de Instituciones de la Seguridad So	0.00	0.00	0.00	0.00	0.00	0.00
04 02	Contribuciones Figurativas para Financiar Gastos d	0.00	0.00	0.00	0.00	0.00	0.00
04 02 01	Contribuciones de la Administración Central para F	0.00	0.00	0.00	0.00	0.00	0.00

48

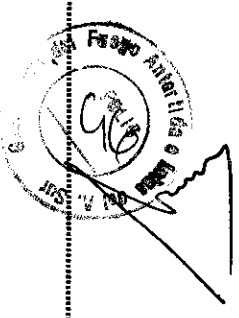

C.F.N. Daniel A. Maldones  
CONTADOR GENERAL  
Contaduría General de Gobierno

Contabilidad General Informe: f3fhlpágina Nro 5 de 6

Las Islas Malvinas, Georgias y Sandwich del Sur son y serán Argentinas

Usuario: adratler - Fecha: 12/05/2015 - Hora: 12:37



Provincia de Tierra del Fuego  
Antártida e Islas del  
Atlántico Sur

**RESOLUCIÓN CONTADURÍA GENERAL NRO 00025/2010-ANEXO I  
EJECUCIÓN PRESUPUESTARIA DE RECURSOS POR RUBROS AL 31/12/2014 (CUADRO NRO 2)  
ADMINISTRACIÓN PÚBLICA PROVINCIAL  
CARACTER: 003-Organismos de la Seguridad Social - Ejercicio: 2014**

Rubro	Descripción Rubro	Formulado	Aumentos	Disminución	Calculo Definitivo	Ejecutado	Saldo
04-02-02	Contribuciones de Instituciones Descentralizadas p	0.00	0.00	0.00	0.00	0.00	0.00
04-02-03	Contribuciones de Instituciones de la Seguridad So	0.00	0.00	0.00	0.00	0.00	0.00
04-03	Contribuciones Figurativas para Financiar Aplicaci	0.00	0.00	0.00	0.00	0.00	0.00
04-03-01	Contribuciones de la Administración Central para F	0.00	0.00	0.00	0.00	0.00	0.00
04-03-02	Contribuciones de Instituciones Descentralizadas p	0.00	0.00	0.00	0.00	0.00	0.00
04-03-03	Contribuciones de Instituciones de la Seguridad So	0.00	0.00	0.00	0.00	0.00	0.00

**C.P.N. Daniel A. Maldones**  
CONTADOR GENERAL  
Contaduría General de Gobierno





Provincia de Tierra del Fuego  
Antártida e Islas del  
Atlántico Sur

**RESOLUCIÓN CONTADURÍA GENERAL NRO 00025/2010-ANEXO I  
EJECUCIÓN PRESUPUESTARIA DE RECURSOS POR RUBROS AL 31/12/2014 (CUADRO NRO 2)  
ADMINISTRACIÓN PÚBLICA PROVINCIAL**

**Caracter** : 001-Administración Central  
**Jurisdicción** : 001-Poder Legislativo  
**Ejercicio** : 2014

Rubro	Descripción Rubro	Formulado	Aumentos	Disminución	Calculo Definitivo	Ejecutado	Saldo
	TOTAL RECURSOS	185,943,462.12	12,500,000.00	0.00	198,443,462.12	191,901,352.07	6,542,110.05
01	RUBRO I	0.00	0.00	0.00	0.00	12,828.67	-12,828.67
	INGRESOS TRIBUTARIOS	0.00	0.00	0.00	0.00	0.00	0.00
01 01 01	Sobre los Ingresos	0.00	0.00	0.00	0.00	0.00	0.00
01 01 02	Sobre el Patrimonio	0.00	0.00	0.00	0.00	0.00	0.00
01 01 03	Ingresos por Producción	0.00	0.00	0.00	0.00	0.00	0.00
01 01 04	Otros tributos	0.00	0.00	0.00	0.00	0.00	0.00
01 01 05	Ingresos por regimenes federales	0.00	0.00	0.00	0.00	0.00	0.00
01 01 06	Aportes no reintegrables	0.00	0.00	0.00	0.00	0.00	0.00
01 01 07	Ingresos por fondos y programas nacionales	0.00	0.00	0.00	0.00	0.00	0.00
01 02	INGRESOS NO TRIBUTARIOS	0.00	0.00	0.00	0.00	12,828.67	-12,828.67
01 02 01	Tasas	0.00	0.00	0.00	0.00	0.00	0.00
01 02 02	Derechos	0.00	0.00	0.00	0.00	0.00	0.00
01 02 03	Primas	0.00	0.00	0.00	0.00	0.00	0.00
01 02 04	Regalías	0.00	0.00	0.00	0.00	0.00	0.00
01 02 05	Alquileres	0.00	0.00	0.00	0.00	0.00	0.00
01 02 06	Multas	0.00	0.00	0.00	0.00	0.00	0.00
01 02 09	Otros Ingresos No Tributarios	0.00	0.00	0.00	0.00	0.00	0.00
01 03	CONTRIBUCIONES	0.00	0.00	0.00	0.00	12,828.67	-12,828.67
01 03 01	Contribuciones al Servicio Previsional	0.00	0.00	0.00	0.00	0.00	0.00
01 03 02	Contribuciones a las Obras Sociales	0.00	0.00	0.00	0.00	0.00	0.00
01 03 03	Otras Contribuciones	0.00	0.00	0.00	0.00	0.00	0.00
01 04	VENTA DE BIENES Y SERVICIOS DE ADMINISTRAC	0.00	0.00	0.00	0.00	0.00	0.00
01 04 01	Venta de Bienes	0.00	0.00	0.00	0.00	0.00	0.00
01 04 02	Venta de Servicios	0.00	0.00	0.00	0.00	0.00	0.00

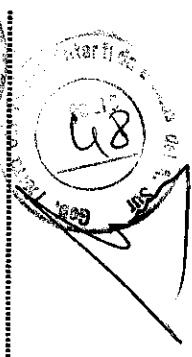
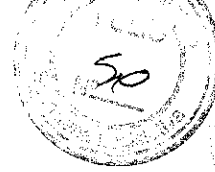

C.P.N. Daniel A. Maldones  
CONTADOR GENERAL

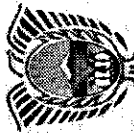

Provincia de Tierra del Fuego  
Antártida e Islas del  
Atlántico Sur

**RESOLUCIÓN CONTADURÍA GENERAL NRO 00025/2010-ANEXO I**  
**EJECUCIÓN PRESUPUESTARIA DE RECURSOS POR RUBROS AL 31/12/2014 (CUADRO NRO 2)**  
**ADMINISTRACIÓN PÚBLICA PROVINCIAL**

**Caracter** : 001-Administración Central  
**Jurisdicción** : 001-Poder Legislativo  
**Ejercicio** : 2014

Rubro	Descripción Rubro	Formulado	Aumentos	Disminución	Calculo Definitivo	Ejecutado	Saldo
01 05	INGRESOS DE OPERACION	0.00	0.00	0.00	0.00	0.00	0.00
01 05 01	Venta Bruta de Bienes	0.00	0.00	0.00	0.00	0.00	0.00
01 05 02	Venta Bruta de Servicios	0.00	0.00	0.00	0.00	0.00	0.00
01 05 03	Ingresos Financieros de Instituciones Financieras	0.00	0.00	0.00	0.00	0.00	0.00
01 05 09	Otros Ingresos de Operación	0.00	0.00	0.00	0.00	0.00	0.00
01 06	RENTAS DE LA PROPIEDAD	0.00	0.00	0.00	0.00	0.00	0.00
01 06 01	Intereses por Prestamos	0.00	0.00	0.00	0.00	0.00	0.00
01 06 02	Intereses por Depósitos	0.00	0.00	0.00	0.00	0.00	0.00
01 06 03	Intereses por Títulos y Valores	0.00	0.00	0.00	0.00	0.00	0.00
01 06 04	Beneficios por Inversiones Empresariales	0.00	0.00	0.00	0.00	0.00	0.00
01 06 05	Arrendamiento de Tierras y Terrenos	0.00	0.00	0.00	0.00	0.00	0.00
01 06 06	Derechos sobre Bienes Intangibles	0.00	0.00	0.00	0.00	0.00	0.00
01 07	TRANSFERENCIAS CORRIENTES	0.00	0.00	0.00	0.00	0.00	0.00
01 07 01	Del sector privado	0.00	0.00	0.00	0.00	0.00	0.00
01 07 02	Del sector público Nacional	0.00	0.00	0.00	0.00	0.00	0.00
01 07 03	Del Sector público Nacional Financiero	0.00	0.00	0.00	0.00	0.00	0.00
01 07 04	De empresas Públicas	0.00	0.00	0.00	0.00	0.00	0.00
01 07 05	De sector público Provincial y Municipal	0.00	0.00	0.00	0.00	0.00	0.00
01 07 06	De entidades externas	0.00	0.00	0.00	0.00	0.00	0.00
02	RUBRO II	0.00	0.00	0.00	0.00	0.00	0.00
02 01	RECURSOS PROPIOS DE CAPITAL	0.00	0.00	0.00	0.00	0.00	0.00
02 01 01	Venta de Bienes	0.00	0.00	0.00	0.00	0.00	0.00
02 01 03	Amortizaciones y depreciaciones	0.00	0.00	0.00	0.00	0.00	0.00
02 02	TRANSFERENCIAS DE CAPITAL	0.00	0.00	0.00	0.00	0.00	0.00
02 02 01	Del Sector privado	0.00	0.00	0.00	0.00	0.00	0.00

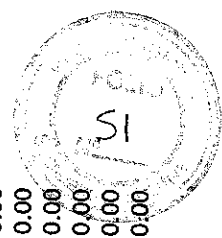

Contador General  
C.P.N. Daniel A. Mayones  
CONTADOR GENERAL



Provincia de Tierra del Fuego  
Antártida e Islas del  
Atlántico Sur

**RESOLUCIÓN CONTADURÍA GENERAL NRO 00025/2010-ANEXO I  
EJECUCIÓN PRESUPUESTARIA DE RECURSOS POR RUBROS AL 31/12/2014 (CUADRO NRO 2)  
ADMINISTRACIÓN PÚBLICA PROVINCIAL**

**Caracter** : 001-Administración Central  
**Jurisdicción** : 001-Poder Legislativo  
**Ejercicio** : 2014

Rubro	Descripción Rubro	Formulado	Aumentos	Disminución	Calculo Definitivo	Ejecutado	Saldo
02 02 02	Del Sector Público Nacional	0.00	0.00	0.00	0.00	0.00	0.00
02 02 03	Del Sector público Nacional Financiero	0.00	0.00	0.00	0.00	0.00	0.00
02 02 04	De empresas Públicas	0.00	0.00	0.00	0.00	0.00	0.00
02 02 05	De sector público Provincial y Municipal	0.00	0.00	0.00	0.00	0.00	0.00
02 02 06	De entidades externas	0.00	0.00	0.00	0.00	0.00	0.00
03	RUBRO III	0.00	0.00	0.00	0.00	0.00	0.00
03 01	VENTA DE TITULOS Y VALORES	0.00	0.00	0.00	0.00	0.00	0.00
03 01 01	Venta de Títulos y Valores de Corto Plazo	0.00	0.00	0.00	0.00	0.00	0.00
03 01 02	Venta de Títulos y Valores de Largo Plazo	0.00	0.00	0.00	0.00	0.00	0.00
03 02	VENTA DE ACCIONES Y PARTICIPACIONES DE CA	0.00	0.00	0.00	0.00	0.00	0.00
03 02 01	De Empresas Privadas	0.00	0.00	0.00	0.00	0.00	0.00
03 02 02	De Instituciones Públicas Financieras	0.00	0.00	0.00	0.00	0.00	0.00
03 02 03	De Empresas Públicas no Financieras	0.00	0.00	0.00	0.00	0.00	0.00
03 02 04	De Empresas Públicas Multinacionales	0.00	0.00	0.00	0.00	0.00	0.00
03 02 05	De Organismos Internacionales	0.00	0.00	0.00	0.00	0.00	0.00
03 02 06	De Otras Empresas del Sector Externo	0.00	0.00	0.00	0.00	0.00	0.00
03 03	RECUPERACION DE PRESTAMOS DE CORTO PLA:	0.00	0.00	0.00	0.00	0.00	0.00
03 03 01	Del Sector Privado	0.00	0.00	0.00	0.00	0.00	0.00
03 03 02	Del Sector Público Nacional	0.00	0.00	0.00	0.00	0.00	0.00
03 03 03	Del Sector Público Provincial	0.00	0.00	0.00	0.00	0.00	0.00
03 03 04	Del Sector Público Municipal	0.00	0.00	0.00	0.00	0.00	0.00
03 03 06	De Instituciones Públicas Financieras	0.00	0.00	0.00	0.00	0.00	0.00
03 03 07	De Empresas Públicas no Financieras	0.00	0.00	0.00	0.00	0.00	0.00
03 03 08	De Empresas Públicas Multinacionales	0.00	0.00	0.00	0.00	0.00	0.00
03 03 09	Del Sector Externo	0.00	0.00	0.00	0.00	0.00	0.00

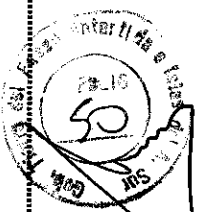
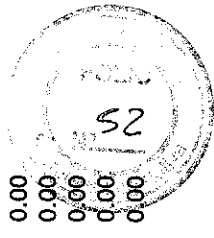



Provincia de Tierra del Fuego  
Antártida e Islas del  
Atlántico Sur

**RESOLUCIÓN CONTADURÍA GENERAL NRO 00025/2010-ANEXO I  
EJECUCIÓN PRESUPUESTARIA DE RECURSOS POR RUBROS AL 31/12/2014 (CUADRO NRO 2)  
ADMINISTRACIÓN PÚBLICA PROVINCIAL**

**Caracter : 001-Administración Central  
Jurisdicción : 001-Poder Legislativo  
Ejercicio : 2014**

Rubro	Descripción Rubro	Formulado	Aumentos	Disminución	Calculo Definitivo	Ejecutado	Saldo
03 04	Recuperación de Préstamos de Largo Plazo	0.00	0.00	0.00	0.00	0.00	0.00
03 04 01	Del Sector Privado	0.00	0.00	0.00	0.00	0.00	0.00
03 04 02	Del Sector Público Nacional	0.00	0.00	0.00	0.00	0.00	0.00
03 04 03	Del Sector Público Provincias	0.00	0.00	0.00	0.00	0.00	0.00
03 04 04	Del Sector Público Municipal	0.00	0.00	0.00	0.00	0.00	0.00
03 04 06	De Instituciones Públicas Financieras	0.00	0.00	0.00	0.00	0.00	0.00
03 04 07	De Empresas Públicas no Financieras	0.00	0.00	0.00	0.00	0.00	0.00
03 04 08	De Empresas Públicas Multinacionales	0.00	0.00	0.00	0.00	0.00	0.00
03 04 09	Del Sector Externo	0.00	0.00	0.00	0.00	0.00	0.00
03 05	DISMINUCION DE OTROS ACTIVOS FINANCIEROS	0.00	0.00	0.00	0.00	0.00	0.00
03 05 01	Disminución de Disponibilidades	0.00	0.00	0.00	0.00	0.00	0.00
03 05 02	Disminución de Inversiones Financieras	0.00	0.00	0.00	0.00	0.00	0.00
03 05 03	Disminución de Cuentas Comerciales a Cobrar	0.00	0.00	0.00	0.00	0.00	0.00
03 05 04	Disminución de Otras Cuentas a Cobrar	0.00	0.00	0.00	0.00	0.00	0.00
03 05 05	Disminución de Documentos Comerciales a Cobrar	0.00	0.00	0.00	0.00	0.00	0.00
03 05 06	Disminución de Otros Documentos a Cobrar	0.00	0.00	0.00	0.00	0.00	0.00
03 05 07	Adelantos a Proveedores y Contratistas	0.00	0.00	0.00	0.00	0.00	0.00
03 05 08	Activos Diferidos	0.00	0.00	0.00	0.00	0.00	0.00
03 06	ENDEUDAMIENTO PUBLICO	0.00	0.00	0.00	0.00	0.00	0.00
03 06 01	Colocación de Deuda Interna	0.00	0.00	0.00	0.00	0.00	0.00
03 06 02	Colocación de Deuda Externa	0.00	0.00	0.00	0.00	0.00	0.00
03 07	OBTENCION DE PRESTAMOS	0.00	0.00	0.00	0.00	0.00	0.00
03 07 01	Del Sector Privado	0.00	0.00	0.00	0.00	0.00	0.00
03 07 02	De la Administración Nacional	0.00	0.00	0.00	0.00	0.00	0.00
03 07 03	De Otras Instituciones Públicas Nacionales	0.00	0.00	0.00	0.00	0.00	0.00

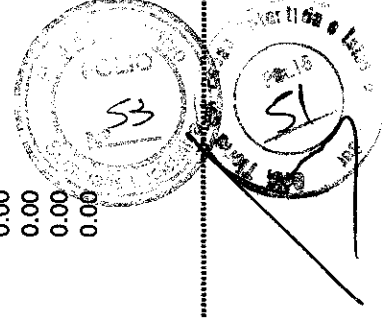

C.P.N. Daniela Makones  
CONTADOR GENERAL  
Comptroller General de Gobierno

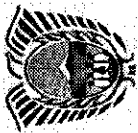

Provincia de Tierra del Fuego  
Antártida e Islas del  
Atlántico Sur

**RESOLUCIÓN CONTADURÍA GENERAL NRO 00025/2010-ANEXO I  
EJECUCIÓN PRESUPUESTARIA DE RECURSOS POR RUBROS AL 31/12/2014 (CUADRO NRO 2)  
ADMINISTRACIÓN PÚBLICA PROVINCIAL**

**Caracter** : 001-Administración Central  
**Jurisdicción** : 001-Poder Legislativo  
**Ejercicio** : 2014

Rubro	Descripción Rubro	Formulado	Aumentos	Disminución	Calculo Definitivo	Ejecutado	Saldo
03 07 05	De Provincias y Municipalidades	0.00	0.00	0.00	0.00	0.00	0.00
03 07 06	De Empresas Públicas no Financieras	0.00	0.00	0.00	0.00	0.00	0.00
03 07 07	De Instituciones Públicas Financieras	0.00	0.00	0.00	0.00	0.00	0.00
03 07 08	De Empresas Públicas Multinacionales	0.00	0.00	0.00	0.00	0.00	0.00
03 07 09	Del Sector Externo	0.00	0.00	0.00	0.00	0.00	0.00
03 08	INCREMENTO DE OTROS PASIVOS	0.00	0.00	0.00	0.00	0.00	0.00
03 08 01	De Cuentas a Pagar Comerciales	0.00	0.00	0.00	0.00	0.00	0.00
03 08 02	De Otras Cuentas a Pagar	0.00	0.00	0.00	0.00	0.00	0.00
03 08 03	De Documentos a Pagar Comerciales	0.00	0.00	0.00	0.00	0.00	0.00
03 08 04	De Otros Documentos a Pagar	0.00	0.00	0.00	0.00	0.00	0.00
03 08 05	De Depósitos	0.00	0.00	0.00	0.00	0.00	0.00
03 08 06	De Pasivos Diferidos	0.00	0.00	0.00	0.00	0.00	0.00
03 08 07	Incremento de Provisiones Provisiones y Reservas T	0.00	0.00	0.00	0.00	0.00	0.00
03 08 09	Conversión de la Deuda de Corto Plazo en Deuda de	0.00	0.00	0.00	0.00	0.00	0.00
03 09	INCREMENTO DEL PATRIMONIO	0.00	0.00	0.00	0.00	0.00	0.00
03 09 01	Incremento del Capital	0.00	0.00	0.00	0.00	0.00	0.00
03 09 02	Incremento de Reservas	0.00	0.00	0.00	0.00	0.00	0.00
03 09 03	Incremento de los Resultados	0.00	0.00	0.00	0.00	0.00	0.00
04	RUBRO IV	185,943,462.12	12,500,000.00	0.00	198,443,462.12	191,888,523.40	6,554,938.72
04 01	Contribuciones Figurativas para Financiar Gastos C	185,488,598.00	12,500,000.00	0.00	197,988,598.00	191,888,523.40	6,100,074.60
04 01 01	Contribuciones de la Administración Central para F	185,488,598.00	12,500,000.00	0.00	197,988,598.00	191,888,523.40	6,100,074.60
04 01 02	Contribuciones de Instituciones Descentralizadas p	0.00	0.00	0.00	0.00	0.00	0.00
04 01 03	Contribuciones de Instituciones de la Seguridad So	0.00	0.00	0.00	0.00	0.00	0.00
04 02	Contribuciones Figurativas para Financiar Gastos d	454,864.12	0.00	0.00	454,864.12	454,864.12	0.00
04 02 01	Contribuciones de la Administración Central para F	454,864.12	0.00	0.00	454,864.12	454,864.12	0.00



C.F.M. Daniel A. Maldones  
CONTADOR GENERAL  
Contaduría General de Gobierno



Provincia de Tierra del Fuego  
Antártida e Islas del  
Atlántico Sur

**RESOLUCIÓN CONTADURÍA GENERAL NRO 00025/2010-ANEXO I  
EJECUCIÓN PRESUPUESTARIA DE RECURSOS POR RUBROS AL 31/12/2014 (CUADRO NRO 2)  
ADMINISTRACIÓN PÚBLICA PROVINCIAL**

**Caracter** : 001 - Administración Central  
**Jurisdicción** : 001 - Poder Legislativo  
**Ejercicio** : 2014

Rubro	Descripción Rubro	Formulado	Aumentos	Disminución	Calculo Definitivo	Ejecutado	Saldo
04.02.02	Contribuciones de Instituciones Descentralizadas p	0.00	0.00	0.00	0.00	0.00	0.00
04.02.03	Contribuciones de Instituciones de la Seguridad So	0.00	0.00	0.00	0.00	0.00	0.00
04.03	Contribuciones Figurativas para Financiar Aplicaci	0.00	0.00	0.00	0.00	0.00	0.00
04.03.01	Contribuciones de la Administración Central para F	0.00	0.00	0.00	0.00	0.00	0.00
04.03.02	Contribuciones de Instituciones Descentralizadas p	0.00	0.00	0.00	0.00	0.00	0.00
04.03.03	Contribuciones de Instituciones de la Seguridad So	0.00	0.00	0.00	0.00	0.00	0.00

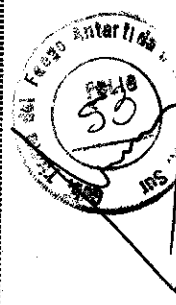

C.P.N. Daniel A. Maldones  
CONTADOR GENERAL





Provincia de Tierra del Fuego  
Antártida e Islas del  
Atlántico Sur

**RESOLUCIÓN CONTADURÍA GENERAL NRO 00025/2010-ANEXO I**  
**EJECUCIÓN PRESUPUESTARIA DE RECURSOS POR RUBROS AL 31/12/2014 (CUADRO NRO 2)**  
**ADMINISTRACIÓN PÚBLICA PROVINCIAL**

**Caracter** : 001-Administración Central  
**Jurisdicción** : 002-Poder Judicial  
**Ejercicio** : 2014

Rubro	Descripción Rubro	Formulado	Aumentos	Disminución	Calculo Definitivo	Ejecutado	Saldo
01	TOTAL RECURSOS	360,677,400.87	4,764,400.00	0.00	365,441,800.87	347,043,844.44	18,397,956.43
01 01	RUBRO I	8,235,600.00	0.00	0.00	8,235,600.00	12,119,474.27	-3,883,874.27
01 01 01	INGRESOS TRIBUTARIOS	0.00	0.00	0.00	0.00	0.00	0.00
01 01 01	Sobre los Ingresos	0.00	0.00	0.00	0.00	0.00	0.00
01 01 02	Sobre el Patrimonio	0.00	0.00	0.00	0.00	0.00	0.00
01 01 03	Ingresos por Producción	0.00	0.00	0.00	0.00	0.00	0.00
01 01 04	Otros tributos	0.00	0.00	0.00	0.00	0.00	0.00
01 01 05	Ingresos por regimenes federales	0.00	0.00	0.00	0.00	0.00	0.00
01 01 06	Aportes no reintegrables	0.00	0.00	0.00	0.00	0.00	0.00
01 01 07	Ingresos por fondos y programas nacionales	0.00	0.00	0.00	0.00	0.00	0.00
01 02	INGRESOS NO TRIBUTARIOS	8,235,600.00	0.00	0.00	8,235,600.00	10,044,350.15	-1,808,750.15
01 02 01	Tasas	8,235,600.00	0.00	0.00	8,235,600.00	9,178,969.58	-943,369.58
01 02 02	Derechos	0.00	0.00	0.00	0.00	0.00	0.00
01 02 03	Primas	0.00	0.00	0.00	0.00	0.00	0.00
01 02 04	Regalías	0.00	0.00	0.00	0.00	0.00	0.00
01 02 05	Alquileres	0.00	0.00	0.00	0.00	0.00	0.00
01 02 06	Multas	0.00	0.00	0.00	0.00	0.00	0.00
01 02 09	Otros Ingresos No Tributarios	0.00	0.00	0.00	0.00	865,380.57	-865,380.57
01 03	CONTRIBUCIONES	0.00	0.00	0.00	0.00	0.00	0.00
01 03 01	Contribuciones al Servicio Previsional	0.00	0.00	0.00	0.00	0.00	0.00
01 03 02	Contribuciones a las Obras Sociales	0.00	0.00	0.00	0.00	0.00	0.00
01 03 03	Otras Contribuciones	0.00	0.00	0.00	0.00	0.00	0.00
01 04	VENTA DE BIENES Y SERVICIOS DE ADMINISTRAC	0.00	0.00	0.00	0.00	0.00	0.00
01 04 01	Venta de Bienes	0.00	0.00	0.00	0.00	0.00	0.00
01 04 02	Venta de Servicios	0.00	0.00	0.00	0.00	0.00	0.00

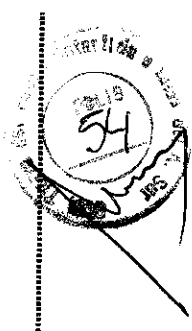

C.P.N. Daniel A. Maidones  
CONTADOR GENERAL  
Contaduría General de Gobierno



Provincia de Tierra del Fuego  
Antártida e Islas del  
Atlántico Sur

**RESOLUCIÓN CONTADURÍA GENERAL NRO 00025/2010-ANEXO I**  
**EJECUCIÓN PRESUPUESTARIA DE RECURSOS POR RUBROS AL 31/12/2014 (CUADRO NRO 2)**  
**ADMINISTRACIÓN PÚBLICA PROVINCIAL**

**Caracter** : 001-Administración Central  
**Jurisdicción** : 002-Poder Judicial  
**Ejercicio** : 2014

Rubro	Descripción Rubro	Formulado	Aumentos	Disminución	Calculo Definitivo	Ejecutado	Saldo
01 05	INGRESOS DE OPERACION	0.00	0.00	0.00	0.00	0.00	0.00
01 05 01	Venta Bruta de Bienes	0.00	0.00	0.00	0.00	0.00	0.00
01 05 02	Venta Bruta de Servicios	0.00	0.00	0.00	0.00	0.00	0.00
01 05 03	Ingresos Financieros de Instituciones Financieras	0.00	0.00	0.00	0.00	0.00	0.00
01 05 09	Otros Ingresos de Operación	0.00	0.00	0.00	0.00	0.00	0.00
01 06	RENTAS DE LA PROPIEDAD	0.00	0.00	0.00	0.00	2,075,124.12	-2,075,124.12
01 06 01	Intereses por Prestamos	0.00	0.00	0.00	0.00	0.00	0.00
01 06 02	Intereses por Depósitos	0.00	0.00	0.00	0.00	2,075,124.12	-2,075,124.12
01 06 03	Intereses por Títulos y Valores	0.00	0.00	0.00	0.00	0.00	0.00
01 06 04	Beneficios por Inversiones Empresariales	0.00	0.00	0.00	0.00	0.00	0.00
01 06 05	Arrendamiento de Tierras y Terrenos	0.00	0.00	0.00	0.00	0.00	0.00
01 06 06	Derechos sobre Bienes Intangibles	0.00	0.00	0.00	0.00	0.00	0.00
01 07	TRANSFERENCIAS CORRIENTES	0.00	0.00	0.00	0.00	0.00	0.00
01 07 01	Del sector privado	0.00	0.00	0.00	0.00	0.00	0.00
01 07 02	Del sector público Nacional	0.00	0.00	0.00	0.00	0.00	0.00
01 07 03	Del Sector público Nacional Financiero	0.00	0.00	0.00	0.00	0.00	0.00
01 07 04	De empresas Públicas	0.00	0.00	0.00	0.00	0.00	0.00
01 07 05	De sector público Provincial y Municipal	0.00	0.00	0.00	0.00	0.00	0.00
01 07 06	De entidades externas	0.00	0.00	0.00	0.00	0.00	0.00
02	RUBRO II	0.00	0.00	0.00	0.00	0.00	0.00
02 01	RECURSOS PROPIOS DE CAPITAL	0.00	0.00	0.00	0.00	0.00	0.00
02 01 01	Venta de Bienes	0.00	0.00	0.00	0.00	0.00	0.00
02 01 03	Amortizaciones y depreciaciones	0.00	0.00	0.00	0.00	0.00	0.00
02 02	TRANSFERENCIAS DE CAPITAL	0.00	0.00	0.00	0.00	0.00	0.00
02 02 01	Del Sector privado	0.00	0.00	0.00	0.00	0.00	0.00

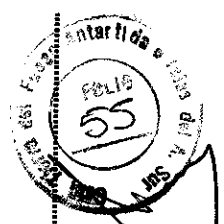
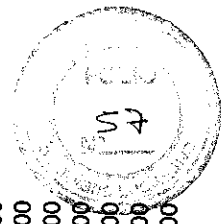



Provincia de Tierra del Fuego  
Antártida e Islas del  
Atlántico Sur

**RESOLUCIÓN CONTADURÍA GENERAL NRO 00025/2010-ANEXO I  
EJECUCIÓN PRESUPUESTARIA DE RECURSOS POR RUBROS AL 31/12/2014 (CUADRO NRO 2)  
ADMINISTRACIÓN PÚBLICA PROVINCIAL**

**Caracter** : 001-Administración Central  
**Jurisdicción** : 002-Poder Judicial  
**Ejercicio** : 2014

Rubro	Descripción Rubro	Formulado	Aumentos	Disminución	Calculo Definitivo	Ejecutado	Saldo
02 02 02	Del Sector Público Nacional	0.00	0.00	0.00	0.00	0.00	0.00
02 02 03	Del Sector público Nacional Financiero	0.00	0.00	0.00	0.00	0.00	0.00
02 02 04	De empresas Públicas	0.00	0.00	0.00	0.00	0.00	0.00
02 02 05	De sector público Provincial y Municipal	0.00	0.00	0.00	0.00	0.00	0.00
02 02 06	De entidades externas	0.00	0.00	0.00	0.00	0.00	0.00
03	RUBRO III	0.00	0.00	0.00	0.00	0.00	0.00
03 01	VENTA DE TITULOS Y VALORES	0.00	0.00	0.00	0.00	0.00	0.00
03 01 01	Venta de Títulos y Valores de Corto Plazo	0.00	0.00	0.00	0.00	0.00	0.00
03 01 02	Venta de Títulos y Valores de Largo Plazo	0.00	0.00	0.00	0.00	0.00	0.00
03 02	VENTA DE ACCIONES Y PARTICIPACIONES DE CA	0.00	0.00	0.00	0.00	0.00	0.00
03 02 01	De Empresas Privadas	0.00	0.00	0.00	0.00	0.00	0.00
03 02 02	De Instituciones Públicas Financieras	0.00	0.00	0.00	0.00	0.00	0.00
03 02 03	De Empresas Públicas no Financieras	0.00	0.00	0.00	0.00	0.00	0.00
03 02 04	De Empresas Públicas Multinacionales	0.00	0.00	0.00	0.00	0.00	0.00
03 02 05	De Organismos Internacionales	0.00	0.00	0.00	0.00	0.00	0.00
03 02 06	De Otras Empresas del Sector Externo	0.00	0.00	0.00	0.00	0.00	0.00
03 03	RECUPERACION DE PRESTAMOS DE CORTO PLA	0.00	0.00	0.00	0.00	0.00	0.00
03 03 01	Del Sector Privado	0.00	0.00	0.00	0.00	0.00	0.00
03 03 02	Del Sector Público Nacional	0.00	0.00	0.00	0.00	0.00	0.00
03 03 03	Del Sector Público Provincial	0.00	0.00	0.00	0.00	0.00	0.00
03 03 04	Del Sector Público Municipal	0.00	0.00	0.00	0.00	0.00	0.00
03 03 06	De Instituciones Públicas Financieras	0.00	0.00	0.00	0.00	0.00	0.00
03 03 07	De Empresas Públicas no Financieras	0.00	0.00	0.00	0.00	0.00	0.00
03 03 08	De Empresas Públicas Multinacionales	0.00	0.00	0.00	0.00	0.00	0.00
03 03 09	Del Sector Externo	0.00	0.00	0.00	0.00	0.00	0.00

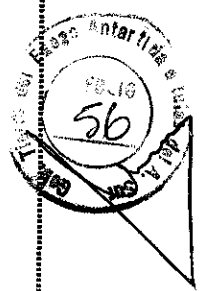



Provincia de Tierra del Fuego  
Antártida e Islas del  
Atlántico Sur

**RESOLUCIÓN CONTADURÍA GENERAL NRO 00025/2010-ANEXO I  
EJECUCIÓN PRESUPUESTARIA DE RECURSOS POR RUBROS AL 31/12/2014 (CUADRO NRO 2)  
ADMINISTRACIÓN PÚBLICA PROVINCIAL**

**Caracter** : 001-Administración Central  
**Jurisdicción** : 002-Poder Judicial  
**Ejercicio** : 2014

Rubro	Descripción Rubro	Formulado	Aumentos	Disminución	Calculo Definitivo	Ejecutado	Saldo
03 04	Recuperación de Préstamos de Largo Plazo	0.00	0.00	0.00	0.00	0.00	0.00
03 04 01	Del Sector Privado	0.00	0.00	0.00	0.00	0.00	0.00
03 04 02	Del Sector Público Nacional	0.00	0.00	0.00	0.00	0.00	0.00
03 04 03	Del Sector Público Provincias	0.00	0.00	0.00	0.00	0.00	0.00
03 04 04	Del Sector Público Municipal	0.00	0.00	0.00	0.00	0.00	0.00
03 04 06	De Instituciones Públicas Financieras	0.00	0.00	0.00	0.00	0.00	0.00
03 04 07	De Empresas Públicas no Financieras	0.00	0.00	0.00	0.00	0.00	0.00
03 04 08	De Empresas Públicas Multinacionales	0.00	0.00	0.00	0.00	0.00	0.00
03 04 09	Del Sector Externo	0.00	0.00	0.00	0.00	0.00	0.00
03 05	DISMINUCIÓN DE OTROS ACTIVOS FINANCIEROS	0.00	0.00	0.00	0.00	0.00	0.00
03 05 01	Disminución de Disponibilidades	0.00	0.00	0.00	0.00	0.00	0.00
03 05 02	Disminución de Inversiones Financieras	0.00	0.00	0.00	0.00	0.00	0.00
03 05 03	Disminución de Cuentas Comerciales a Cobrar	0.00	0.00	0.00	0.00	0.00	0.00
03 05 04	Disminución de Otras Cuentas a Cobrar	0.00	0.00	0.00	0.00	0.00	0.00
03 05 05	Disminución de Documentos Comerciales a Cobrar	0.00	0.00	0.00	0.00	0.00	0.00
03 05 06	Disminución de Otros Documentos a Cobrar	0.00	0.00	0.00	0.00	0.00	0.00
03 05 07	Adelantos a Proveedores y Contratistas	0.00	0.00	0.00	0.00	0.00	0.00
03 05 08	Activos Diferidos	0.00	0.00	0.00	0.00	0.00	0.00
03 06	ENDEUDAMIENTO PUBLICO	0.00	0.00	0.00	0.00	0.00	0.00
03 06 01	Colocación de Deuda Interna	0.00	0.00	0.00	0.00	0.00	0.00
03 06 02	Colocación de Deuda Externa	0.00	0.00	0.00	0.00	0.00	0.00
03 07	OBTENCION DE PRESTAMOS	0.00	0.00	0.00	0.00	0.00	0.00
03 07 01	Del Sector Privado	0.00	0.00	0.00	0.00	0.00	0.00
03 07 02	De la Administración Nacional	0.00	0.00	0.00	0.00	0.00	0.00
03 07 03	De Otras Instituciones Públicas Nacionales	0.00	0.00	0.00	0.00	0.00	0.00

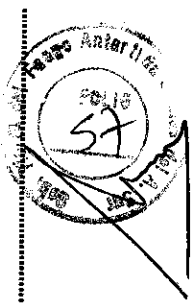

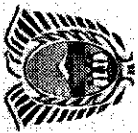

Provincia de Tierra del Fuego  
Antártida e Islas del  
Atlántico Sur

**RESOLUCIÓN CONTADURÍA GENERAL NRO 00025/2010-ANEXO I  
EJECUCIÓN PRESUPUESTARIA DE RECURSOS POR RUBROS AL 31/12/2014 (CUADRO NRO 2)  
ADMINISTRACIÓN PÚBLICA PROVINCIAL**

**Caracter** : 001-Administración Central  
**Jurisdicción** : 002-Poder Judicial  
**Ejercicio** : 2014

Rubro	Descripción Rubro	Formulado	Aumentos	Disminución	Calculo Definitivo	Ejecutado	Saldo
03 07 05	De Provincias y Municipalidades	0.00	0.00	0.00	0.00	0.00	0.00
03 07 06	De Empresas Públicas no Financieras	0.00	0.00	0.00	0.00	0.00	0.00
03 07 07	De Instituciones Públicas Financieras	0.00	0.00	0.00	0.00	0.00	0.00
03 07 08	De Empresas Públicas Multinacionales	0.00	0.00	0.00	0.00	0.00	0.00
03 07 09	Del Sector Externo	0.00	0.00	0.00	0.00	0.00	0.00
03 08	INCREMENTO DE OTROS PASIVOS	0.00	0.00	0.00	0.00	0.00	0.00
03 08 01	De Cuentas a Pagar Comerciales	0.00	0.00	0.00	0.00	0.00	0.00
03 08 02	De Otras Cuentas a Pagar	0.00	0.00	0.00	0.00	0.00	0.00
03 08 03	De Documentos a Pagar Comerciales	0.00	0.00	0.00	0.00	0.00	0.00
03 08 04	De Otros Documentos a Pagar	0.00	0.00	0.00	0.00	0.00	0.00
03 08 05	De Depósitos	0.00	0.00	0.00	0.00	0.00	0.00
03 08 06	De Pasivos Diferidos	0.00	0.00	0.00	0.00	0.00	0.00
03 08 07	Incremento de Provisiones Provisiones y Reservas T	0.00	0.00	0.00	0.00	0.00	0.00
03 08 09	Conversión de la Deuda de Corto Plazo en Deuda de	0.00	0.00	0.00	0.00	0.00	0.00
03 09	INCREMENTO DEL PATRIMONIO	0.00	0.00	0.00	0.00	0.00	0.00
03 09 01	Incremento del Capital	0.00	0.00	0.00	0.00	0.00	0.00
03 09 02	Incremento de Reservas	0.00	0.00	0.00	0.00	0.00	0.00
03 09 03	Incremento de los Resultados	0.00	0.00	0.00	0.00	0.00	0.00
04	RUBRO IV	352,441,800.87	4,764,400.00	0.00	357,206,200.87	334,924,370.17	22,281,830.70
04 01	Contribuciones Figurativas para Financiar Gastos C	345,814,696.38	4,764,400.00	0.00	350,579,096.38	332,342,343.34	18,236,753.04
04 01 01	Contribuciones de la Administración Central para F	345,814,696.38	4,764,400.00	0.00	350,579,096.38	332,342,343.34	18,236,753.04
04 01 02	Contribuciones de Instituciones Descentralizadas p	0.00	0.00	0.00	0.00	0.00	0.00
04 01 03	Contribuciones de Instituciones de la Seguridad So	0.00	0.00	0.00	0.00	0.00	0.00
04 02	Contribuciones Figurativas para Financiar Gastos d	6,627,104.49	0.00	0.00	6,627,104.49	2,582,026.83	4,045,077.66
04 02 01	Contribuciones de la Administración Central para F	6,627,104.49	0.00	0.00	6,627,104.49	2,582,026.83	4,045,077.66

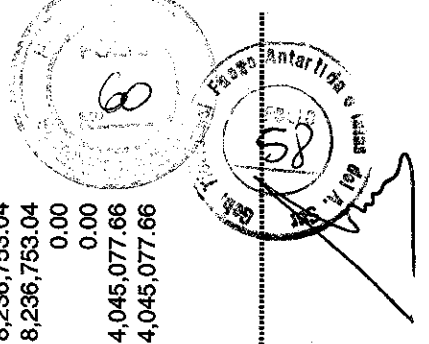



Provincia de Tierra del Fuego  
Antártida e Islas del  
Atlántico Sur

**RESOLUCIÓN CONTADURÍA GENERAL NRO 00025/2010-ANEXO I  
EJECUCIÓN PRESUPUESTARIA DE RECURSOS POR RUBROS AL 31/12/2014 (CUADRO NRO 2)  
ADMINISTRACIÓN PÚBLICA PROVINCIAL**

**Caracter** : 001-Administración Central  
**Jurisdicción** : 002-Poder Judicial  
**Ejercicio** : 2014

Rubro	Descripción Rubro	Formulado	Aumentos	Disminución	Calculo Definitivo	Ejecutado	Saldo
04 02 02	Contribuciones de Instituciones Descentralizadas p	0.00	0.00	0.00	0.00	0.00	0.00
04 02 03	Contribuciones de Instituciones de la Seguridad So	0.00	0.00	0.00	0.00	0.00	0.00
04 03	Contribuciones Figurativas para Financiar Aplicaci	0.00	0.00	0.00	0.00	0.00	0.00
04 03 01	Contribuciones de la Administración Central para F	0.00	0.00	0.00	0.00	0.00	0.00
04 03 02	Contribuciones de Instituciones Descentralizadas p	0.00	0.00	0.00	0.00	0.00	0.00
04 03 03	Contribuciones de Instituciones de la Seguridad So	0.00	0.00	0.00	0.00	0.00	0.00



C.F.N. Daniela A. Maidones  
CONTADOR GENERAL

Contabilidad General Informe: f3fhnbPágina Nro 6 de 6

Las Islas Malvinas, Georgias y Sandwich del Sur son y serán Argentinas

Usuario: adratler - Fecha: 12/05/2015 - Hora: 12:49



Provincia de Tierra del Fuego  
Antártida e Islas del  
Atlántico Sur

**RESOLUCIÓN CONTADURÍA GENERAL NRO 00025/2010-ANEXO I  
EJECUCIÓN PRESUPUESTARIA DE RECURSOS POR RUBROS AL 31/12/2014 (CUADRO NRO 2)  
ADMINISTRACIÓN PÚBLICA PROVINCIAL**

**Caracter : 001-Administración Central**  
**Jurisdicción : 003-Poder Ejecutivo**  
**Ejercicio : 2014**

Rubro	Descripción Rubro	Formulado	Aumentos	Disminución	Calculo Definitivo	Ejecutado	Saldo
	TOTAL RECURSOS	7,063,793,188.33	1,520,784,254.84	23,971,823.69	8,560,605,619.48	7,638,796,677.33	921,808,942.15
01	RUBRO I	6,475,344,834.44	1,143,334,846.80	23,971,823.69	7,594,707,857.55	7,180,828,274.73	413,879,582.82
01 01	INGRESOS TRIBUTARIOS	5,067,413,479.28	518,842,233.21	15,694,658.18	5,570,561,054.31	5,442,006,202.42	128,554,851.89
01 01 01	Sobre los Ingresos	31,666,425.00	10,203,575.00	0.00	41,870,000.00	44,599,272.79	-2,729,272.79
01 01 02	Sobre el Patrimonio	83,766,721.22	15,967,518.37	0.00	99,734,239.59	98,220,226.59	1,514,013.00
01 01 03	Ingresos por Producción	1,529,422,902.17	46,448,328.10	0.00	1,575,871,230.27	1,560,728,807.48	15,142,422.79
01 01 04	Otros tributos	238,839,004.73	11,666,743.60	0.00	250,505,748.33	335,964,575.24	-85,458,826.91
01 01 05	Ingresos por regimenes federales	2,943,219,226.16	338,469,212.14	15,694,658.18	3,265,993,790.12	3,165,742,069.84	100,251,710.28
01 01 06	Aportes no reintegrables	136,000,000.00	66,567,556.00	0.00	202,567,556.00	103,716,689.13	98,850,866.87
01 01 07	Ingresos por fondos y programas nacionales	104,499,200.00	29,519,300.00	0.00	134,018,500.00	133,034,561.35	983,938.65
01 02	INGRESOS NO TRIBUTARIOS	1,309,301,466.65	593,741,747.56	8,277,165.51	1,894,766,048.70	1,605,057,916.57	289,708,132.13
01 02 01	Tasas	596,521,432.41	148,190,111.90	0.00	744,711,544.31	750,888,705.38	-6,177,161.07
01 02 02	Derechos	30,755,585.35	268,261,607.81	0.00	299,017,193.16	239,027,729.38	59,989,463.78
01 02 03	Primas	161,802,304.07	0.00	0.00	161,802,304.07	839,886.85	160,962,417.22
01 02 04	Regalías	433,506,626.00	149,767,270.34	0.00	583,273,896.34	571,643,846.22	11,630,050.12
01 02 05	Alquileres	76,469.58	87,887.22	0.00	164,356.80	171,856.80	-7,500.00
01 02 06	Multas	6,568,284.78	1,118,599.21	1,621,165.51	6,065,718.48	6,585,884.51	-520,166.03
01 02 09	Otros Ingresos No Tributarios	80,070,764.46	26,316,271.08	6,656,000.00	99,731,035.54	35,900,007.43	63,831,028.11
01 03	CONTRIBUCIONES	0.00	0.00	0.00	0.00	0.00	0.00
01 03 01	Contribuciones al Servicio Previsional	0.00	0.00	0.00	0.00	0.00	0.00
01 03 02	Contribuciones a las Obras Sociales	0.00	0.00	0.00	0.00	0.00	0.00
01 03 03	Otras Contribuciones	0.00	0.00	0.00	0.00	0.00	0.00
01 04	VENTA DE BIENES Y SERVICIOS DE ADMINISTRAC	39,386,728.68	14,220,486.01	0.00	53,607,214.69	58,120,031.47	-4,512,816.78
01 04 01	Venta de Bienes	0.00	0.00	0.00	0.00	0.00	0.00
01 04 02	Venta de Servicios	39,386,728.68	14,220,486.01	0.00	53,607,214.69	58,120,031.47	-4,512,816.78

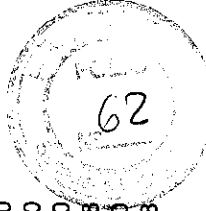

C.F.N. Daniela Maltoni  
CONTADOR GENERAL  
Contaduría General de Gobierno



Provincia de Tierra del Fuego  
Antártida e Islas del  
Atlántico Sur

**RESOLUCIÓN CONTADURÍA GENERAL NRO 00025/2010-ANEXO I**  
**EJECUCIÓN PRESUPUESTARIA DE RECURSOS POR RUBROS AL 31/12/2014 (CUADRO NRO 2)**  
**ADMINISTRACIÓN PÚBLICA PROVINCIAL**

**Caracter** : 001-Administración Central  
**Jurisdicción** : 003-Poder Ejecutivo  
**Ejercicio** : 2014

Rubro	Descripción Rubro	Formulado	Aumentos	Disminución	Calculo Definitivo	Ejecutado	Saldo
01 05	INGRESOS DE OPERACION	0.00	0.00	0.00	0.00	0.00	0.00
01 05 01	Venta Bruta de Bienes	0.00	0.00	0.00	0.00	0.00	0.00
01 05 02	Venta Bruta de Servicios	0.00	0.00	0.00	0.00	0.00	0.00
01 05 03	Ingresos Financieros de Instituciones Financieras	0.00	0.00	0.00	0.00	0.00	0.00
01 05 09	Otros Ingresos de Operación	0.00	0.00	0.00	0.00	0.00	0.00
01 06	RENTAS DE LA PROPIEDAD	0.00	205,129.55	0.00	205,129.55	1,476,065.16	-1,270,935.61
01 06 01	Intereses por Prestamos	0.00	0.00	0.00	0.00	1,047,435.90	-1,047,435.90
01 06 02	Intereses por Depósitos	0.00	0.00	0.00	0.00	83.94	-83.94
01 06 03	Intereses por Títulos y Valores	0.00	205,129.55	0.00	205,129.55	428,545.32	-223,415.77
01 06 04	Beneficios por Inversiones Empresariales	0.00	0.00	0.00	0.00	0.00	0.00
01 06 05	Arrendamiento de Tierras y Terrenos	0.00	0.00	0.00	0.00	0.00	0.00
01 06 06	Derechos sobre Bienes Intangibles	0.00	0.00	0.00	0.00	0.00	0.00
01 07	TRANSFERENCIAS CORRIENTES	59,243,159.83	16,325,250.47	0.00	75,568,410.30	74,168,059.11	1,400,351.19
01 07 01	Del sector privado	0.00	43,023.98	0.00	43,023.98	43,023.98	0.00
01 07 02	Del sector público Nacional	59,243,159.83	13,873,280.34	0.00	73,116,440.17	73,295,897.35	-179,457.18
01 07 03	Del Sector público Nacional Financiero	0.00	0.00	0.00	0.00	0.00	0.00
01 07 04	De empresas Públicas	0.00	0.00	0.00	0.00	0.00	0.00
01 07 05	De sector público Provincial y Municipal	0.00	2,408,946.15	0.00	2,408,946.15	829,137.78	1,579,808.37
01 07 06	De entidades externas	0.00	0.00	0.00	0.00	0.00	0.00
02	RUBRO II	539,199,765.31	116,980,822.23	0.00	656,180,587.54	214,609,034.37	441,571,553.17
02 01	RECURSOS PROPIOS DE CAPITAL	53,500,000.00	0.00	0.00	53,500,000.00	1,796,961.50	51,703,038.50
02 01 01	Venta de Bienes	53,500,000.00	0.00	0.00	53,500,000.00	1,796,961.50	51,703,038.50
02 01 03	Amortizaciones y depreciaciones	0.00	0.00	0.00	0.00	0.00	0.00
02 02	TRANSFERENCIAS DE CAPITAL	485,699,765.31	116,980,822.23	0.00	602,680,587.54	212,812,072.87	389,868,514.67
02 02 01	Del Sector privado	66,704,573.91	39,897,127.50	0.00	106,601,701.41	2,477,878.40	104,123,823.01

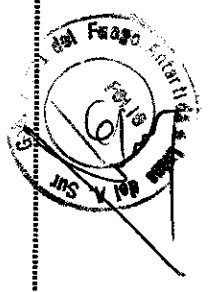

C.F.N. Daniela A. Maltoni  
CONTADOR GENERAL  
Contaduría General de Gobierno





Provincia de Tierra del Fuego  
Antártida e Islas del  
Atlántico Sur

**RESOLUCIÓN CONTADURÍA GENERAL NRO 00025/2010-ANEXO I  
EJECUCIÓN PRESUPUESTARIA DE RECURSOS POR RUBROS AL 31/12/2014 (CUADRO NRO 2)  
ADMINISTRACIÓN PÚBLICA PROVINCIAL**

**Caracter** : 001-Administración Central  
**Jurisdicción** : 003-Poder Ejecutivo  
**Ejercicio** : 2014

Rubro	Descripción Rubro	Formulado	Aumentos	Disminución	Calculo Definitivo	Ejecutado	Saldo
02 02 02	Del Sector Público Nacional	418,995,191.40	77,083,694.73	0.00	496,078,886.13	210,334,194.47	285,744,691.66
02 02 03	Del Sector público Nacional Financiero	0.00	0.00	0.00	0.00	0.00	0.00
02 02 04	De empresas Públicas	0.00	0.00	0.00	0.00	0.00	0.00
02 02 05	De sector público Provincial y Municipal	0.00	0.00	0.00	0.00	0.00	0.00
02 02 06	De entidades externas	0.00	0.00	0.00	0.00	0.00	0.00
03	RUBRO III	49,248,588.58	260,468,585.81	0.00	309,717,174.39	243,359,368.23	66,357,806.16
03 01	VENTA DE TITULOS Y VALORES	0.00	6,040,138.10	0.00	6,040,138.10	6,159,469.56	-119,331.46
03 01 01	Venta de Títulos y Valores de Corto Plazo	0.00	0.00	0.00	0.00	0.00	0.00
03 01 02	Venta de Títulos y Valores de Largo Plazo	0.00	6,040,138.10	0.00	6,040,138.10	6,159,469.56	-119,331.46
03 02	VENTA DE ACCIONES Y PARTICIPACIONES DE CA	0.00	0.00	0.00	0.00	0.00	0.00
03 02 01	De Empresas Privadas	0.00	0.00	0.00	0.00	0.00	0.00
03 02 02	De Instituciones Públicas Financieras	0.00	0.00	0.00	0.00	0.00	0.00
03 02 03	De Empresas Públicas no Financieras	0.00	0.00	0.00	0.00	0.00	0.00
03 02 04	De Empresas Públicas Multinacionales	0.00	0.00	0.00	0.00	0.00	0.00
03 02 05	De Organismos Internacionales	0.00	0.00	0.00	0.00	0.00	0.00
03 02 06	De Otras Empresas del Sector Externo	0.00	0.00	0.00	0.00	0.00	0.00
03 03	RECUPERACION DE PRESTAMOS DE CORTO PLA:	0.00	0.00	0.00	0.00	0.00	0.00
03 03 01	Del Sector Privado	0.00	0.00	0.00	0.00	0.00	0.00
03 03 02	Del Sector Público Nacional	0.00	0.00	0.00	0.00	0.00	0.00
03 03 03	Del Sector Público Provincial	0.00	0.00	0.00	0.00	0.00	0.00
03 03 04	Del Sector Público Municipal	0.00	0.00	0.00	0.00	0.00	0.00
03 03 06	De Instituciones Públicas Financieras	0.00	0.00	0.00	0.00	0.00	0.00
03 03 07	De Empresas Públicas no Financieras	0.00	0.00	0.00	0.00	0.00	0.00
03 03 08	De Empresas Públicas Multinacionales	0.00	0.00	0.00	0.00	0.00	0.00
03 03 09	Del Sector Externo	0.00	0.00	0.00	0.00	0.00	0.00



C.F.N. Daniel A. Malmones  
CONTADOR GENERAL

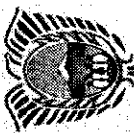

Provincia de Tierra del Fuego  
Antártida e Islas del  
Atlántico Sur

**RESOLUCIÓN CONTADURÍA GENERAL NRO 00025/2010-ANEXO I  
EJECUCIÓN PRESUPUESTARIA DE RECURSOS POR RUBROS AL 31/12/2014 (CUADRO NRO 2)  
ADMINISTRACIÓN PÚBLICA PROVINCIAL**

**Caracter** : 001-Administración Central  
**Jurisdicción** : 003-Poder Ejecutivo  
**Ejercicio** : 2014

Rubro	Descripción Rubro	Formulado	Aumentos	Disminución	Calculo Definitivo	Ejecutado	Saldo
03 04	Recuperación de Préstamos de Largo Plazo	0.00	575,980.36	0.00	575,980.36	2,725,854.13	-2,149,873.77
03 04 01	Del Sector Privado	0.00	575,980.36	0.00	575,980.36	2,725,854.13	-2,149,873.77
03 04 02	Del Sector Público Nacional	0.00	0.00	0.00	0.00	0.00	0.00
03 04 03	Del Sector Público Provincias	0.00	0.00	0.00	0.00	0.00	0.00
03 04 04	Del Sector Público Municipal	0.00	0.00	0.00	0.00	0.00	0.00
03 04 06	De Instituciones Públicas Financieras	0.00	0.00	0.00	0.00	0.00	0.00
03 04 07	De Empresas Públicas no Financieras	0.00	0.00	0.00	0.00	0.00	0.00
03 04 08	De Empresas Públicas Multinacionales	0.00	0.00	0.00	0.00	0.00	0.00
03 04 09	Del Sector Externo	0.00	0.00	0.00	0.00	0.00	0.00
03 05	DISMINUCION DE OTROS ACTIVOS FINANCIEROS	49,248,588.58	97,806,141.19	0.00	147,054,729.77	178,916,824.60	-31,862,094.83
03 05 01	Disminución de Disponibilidades	49,248,588.58	97,806,141.19	0.00	147,054,729.77	0.00	147,054,729.77
03 05 02	Disminución de Inversiones Financieras	0.00	0.00	0.00	0.00	0.00	0.00
03 05 03	Disminución de Cuentas Comerciales a Cobrar	0.00	0.00	0.00	0.00	0.00	0.00
03 05 04	Disminución de Otras Cuentas a Cobrar	0.00	0.00	0.00	0.00	0.00	0.00
03 05 05	Disminución de Documentos Comerciales a Cobrar	0.00	0.00	0.00	0.00	0.00	0.00
03 05 06	Disminución de Otros Documentos a Cobrar	0.00	0.00	0.00	0.00	0.00	0.00
03 05 07	Adelantos a Proveedores y Contratistas	0.00	0.00	0.00	0.00	0.00	0.00
03 05 08	Activos Diferidos	0.00	0.00	0.00	0.00	0.00	0.00
03 06	ENDEUDAMIENTO PUBLICO	0.00	84,698,275.60	0.00	84,698,275.60	84,698,275.60	84,698,275.60
03 06 01	Colocación de Deuda Interna	0.00	84,698,275.60	0.00	84,698,275.60	84,698,275.60	84,698,275.60
03 06 02	Colocación de Deuda Externa	0.00	0.00	0.00	0.00	0.00	0.00
03 07	OBTENCION DE PRESTAMOS	0.00	71,348,050.56	0.00	71,348,050.56	55,557,219.94	15,790,830.62
03 07 01	Del Sector Privado	0.00	0.00	0.00	0.00	0.00	0.00
03 07 02	De la Administración Nacional	0.00	0.00	0.00	0.00	50,000,000.00	-50,000,000.00
03 07 03	De Otras Instituciones Públicas Nacionales	0.00	71,348,050.56	0.00	71,348,050.56	5,557,219.94	65,790,830.62

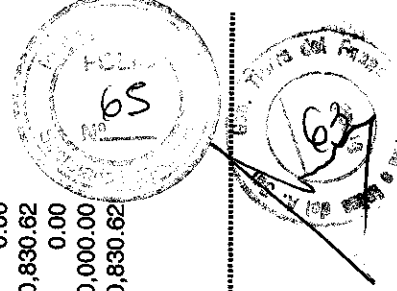

C.F.M. Daniel A. Misidones  
CONTADOR GENERAL  
Contaduría General de Gobierno

Contabilidad General Informe: f3fhlbPágina Nro 4 de 6

Las Islas Malvinas, Georgias y Sandwich del Sur son y serán Argentinas

Usuario: adratler - Fecha: 12/05/2015 - Hora: 15:59



Provincia de Tierra del Fuego  
Antártida e Islas del  
Atlántico Sur

**RESOLUCIÓN CONTADURÍA GENERAL NRO 00025/2010-ANEXO I  
EJECUCIÓN PRESUPUESTARIA DE RECURSOS POR RUBROS AL 31/12/2014 (CUADRO NRO 2)  
ADMINISTRACIÓN PÚBLICA PROVINCIAL**

**Caracter** : 001-Administración Central  
**Jurisdicción** : 003-Poder Ejecutivo  
**Ejercicio** : 2014

Rubro	Descripción Rubro	Formulado	Aumentos	Disminución	Calculo Definitivo	Ejecutado	Saldo
03 07 05	De Provincias y Municipalidades	0.00	0.00	0.00	0.00	0.00	0.00
03 07 06	De Empresas Públicas no Financieras	0.00	0.00	0.00	0.00	0.00	0.00
03 07 07	De Instituciones Públicas Financieras	0.00	0.00	0.00	0.00	0.00	0.00
03 07 08	De Empresas Públicas Multinacionales	0.00	0.00	0.00	0.00	0.00	0.00
03 07 09	Del Sector Externo	0.00	0.00	0.00	0.00	0.00	0.00
03 08	INCREMENTO DE OTROS PASIVOS	0.00	0.00	0.00	0.00	0.00	0.00
03 08 01	De Cuentas a Pagar Comerciales	0.00	0.00	0.00	0.00	0.00	0.00
03 08 02	De Otras Cuentas a Pagar	0.00	0.00	0.00	0.00	0.00	0.00
03 08 03	De Documentos a Pagar Comerciales	0.00	0.00	0.00	0.00	0.00	0.00
03 08 04	De Otros Documentos a Pagar	0.00	0.00	0.00	0.00	0.00	0.00
03 08 05	De Depósitos	0.00	0.00	0.00	0.00	0.00	0.00
03 08 06	De Pasivos Diferidos	0.00	0.00	0.00	0.00	0.00	0.00
03 08 07	Incremento de Provisiones Provisiones y Reservas T	0.00	0.00	0.00	0.00	0.00	0.00
03 08 09	Conversión de la Deuda de Corto Plazo en Deuda de	0.00	0.00	0.00	0.00	0.00	0.00
03 09	INCREMENTO DEL PATRIMONIO	0.00	0.00	0.00	0.00	0.00	0.00
03 09 01	Incremento del Capital	0.00	0.00	0.00	0.00	0.00	0.00
03 09 02	Incremento de Reservas	0.00	0.00	0.00	0.00	0.00	0.00
03 09 03	Incremento de los Resultados	0.00	0.00	0.00	0.00	0.00	0.00
04	RUBRO IV	0.00	0.00	0.00	0.00	0.00	0.00
04 01	Contribuciones Figurativas para Financiar Gastos C	0.00	0.00	0.00	0.00	0.00	0.00
04 01 01	Contribuciones de la Administración Central para F	0.00	0.00	0.00	0.00	0.00	0.00
04 01 02	Contribuciones de Instituciones Descentralizadas p	0.00	0.00	0.00	0.00	0.00	0.00
04 01 03	Contribuciones de Instituciones de la Seguridad So	0.00	0.00	0.00	0.00	0.00	0.00
04 02	Contribuciones Figurativas para Financiar Gastos d	0.00	0.00	0.00	0.00	0.00	0.00
04 02 01	Contribuciones de la Administración Central para F	0.00	0.00	0.00	0.00	0.00	0.00

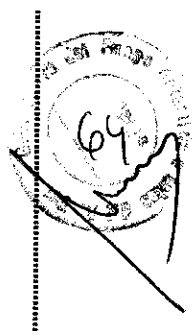
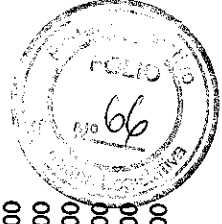

C.F.N. Daniel A. Maltonnes  
CONTADOR GENERAL  
Contaduría General de Gobierno

Contabilidad General Informe: f3fhlbPágina Nro 5 de 6

Las Islas Malvinas, Georgias y Sandwich del Sur son y serán Argentinas

Usuario: adraller - Fecha: 12/05/2015 - Hora: 15:59



Provincia de Tierra del Fuego  
Antártida e Islas del  
Atlántico Sur

**RESOLUCIÓN CONTADURÍA GENERAL NRO 00025/2010-ANEXO I  
EJECUCIÓN PRESUPUESTARIA DE RECURSOS POR RUBROS AL 31/12/2014 (CUADRO NRO 2)  
ADMINISTRACIÓN PÚBLICA PROVINCIAL**

**Caracter** : 001-Administración Central  
**Jurisdicción** : 003-Poder Ejecutivo  
**Ejercicio** : 2014

Rubro	Descripción Rubro	Formulado	Aumentos	Disminución	Calculo Definitivo	Ejecutado	Saldo
04 02 02	Contribuciones de Instituciones Descentralizadas p	0.00	0.00	0.00	0.00	0.00	0.00
04 02 03	Contribuciones de Instituciones de la Seguridad So	0.00	0.00	0.00	0.00	0.00	0.00
04 03	Contribuciones Figurativas para Financiar Aplicaci	0.00	0.00	0.00	0.00	0.00	0.00
04 03 01	Contribuciones de la Administración Central para F	0.00	0.00	0.00	0.00	0.00	0.00
04 03 02	Contribuciones de Instituciones Descentralizadas p	0.00	0.00	0.00	0.00	0.00	0.00
04 03 03	Contribuciones de Instituciones de la Seguridad So	0.00	0.00	0.00	0.00	0.00	0.00

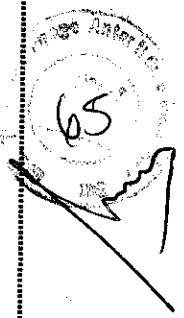

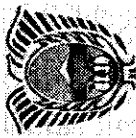

Provincia de Tierra del Fuego  
Antártida e Islas del  
Atlántico Sur

**RESOLUCIÓN CONTADURÍA GENERAL NRO 00025/2010-ANEXO I**  
**EJECUCIÓN PRESUPUESTARIA DE RECURSOS POR RUBROS AL 31/12/2014 (CUADRO NRO 2)**  
**ADMINISTRACIÓN PÚBLICA PROVINCIAL**

**Caracter** : 001-Administración Central  
**Jurisdicción** : 004-Tribunal de Cuentas  
**Ejercicio** : 2014

Rubro	Descripción Rubro	Formulado	Aumentos	Disminución	Calculo Definitivo	Ejecutado	Saldo
	TOTAL RECURSOS	83,155,613.57	0.00	0.00	83,155,613.57	68,039,964.93	15,115,648.64
01	RUBRO I	0.00	0.00	0.00	0.00	29,092.31	-29,092.31
	INGRESOS TRIBUTARIOS	0.00	0.00	0.00	0.00	0.00	0.00
01 01	Sobre los Ingresos	0.00	0.00	0.00	0.00	0.00	0.00
01 01 01	Sobre el Patrimonio	0.00	0.00	0.00	0.00	0.00	0.00
01 01 02	Ingresos por Producción	0.00	0.00	0.00	0.00	0.00	0.00
01 01 03	Otros tributos	0.00	0.00	0.00	0.00	0.00	0.00
01 01 04	Ingresos por regimenes federales	0.00	0.00	0.00	0.00	0.00	0.00
01 01 05	Aportes no reintegrables	0.00	0.00	0.00	0.00	0.00	0.00
01 01 06	Ingresos por fondos y programas nacionales	0.00	0.00	0.00	0.00	0.00	0.00
01 01 07	INGRESOS NO TRIBUTARIOS	0.00	0.00	0.00	0.00	29,092.31	-29,092.31
01 02	Tasas	0.00	0.00	0.00	0.00	0.00	0.00
01 02 01	Derechos	0.00	0.00	0.00	0.00	0.00	0.00
01 02 02	Primas	0.00	0.00	0.00	0.00	0.00	0.00
01 02 03	Regalías	0.00	0.00	0.00	0.00	0.00	0.00
01 02 04	Alquileres	0.00	0.00	0.00	0.00	0.00	0.00
01 02 05	Multas	0.00	0.00	0.00	0.00	0.00	0.00
01 02 06	Otros Ingresos No Tributarios	0.00	0.00	0.00	0.00	29,092.31	-29,092.31
01 02 09	CONTRIBUCIONES	0.00	0.00	0.00	0.00	0.00	0.00
01 03	Contribuciones al Servicio Previsional	0.00	0.00	0.00	0.00	0.00	0.00
01 03 01	Contribuciones a las Obras Sociales	0.00	0.00	0.00	0.00	0.00	0.00
01 03 02	Otras Contribuciones	0.00	0.00	0.00	0.00	0.00	0.00
01 03 03	VENTA DE BIENES Y SERVICIOS DE ADMINISTRAC	0.00	0.00	0.00	0.00	0.00	0.00
01 04	Venta de Bienes	0.00	0.00	0.00	0.00	0.00	0.00
01 04 01	Venta de Bienes	0.00	0.00	0.00	0.00	0.00	0.00
01 04 02	Venta de Servicios	0.00	0.00	0.00	0.00	0.00	0.00

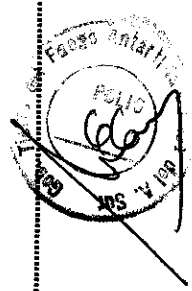



Provincia de Tierra del Fuego  
Antártida e Islas del  
Atlántico Sur

**RESOLUCIÓN CONTADURÍA GENERAL NRO 00025/2010-ANEXO I  
EJECUCIÓN PRESUPUESTARIA DE RECURSOS POR RUBROS AL 31/12/2014 (CUADRO NRO 2)  
ADMINISTRACIÓN PÚBLICA PROVINCIAL**

**Caracter** : 001-Administración Central  
**Jurisdicción** : 004-Tribunal de Cuentas  
**Ejercicio** : 2014

Rubro	Descripción Rubro	Formulado	Aumentos	Disminución	Calculo Definitivo	Ejecutado	Saldo
01 05	INGRESOS DE OPERACION	0.00	0.00	0.00	0.00	0.00	0.00
01 05 01	Venta Bruta de Bienes	0.00	0.00	0.00	0.00	0.00	0.00
01 05 02	Venta Bruta de Servicios	0.00	0.00	0.00	0.00	0.00	0.00
01 05 03	Ingresos Financieros de Instituciones Financieras	0.00	0.00	0.00	0.00	0.00	0.00
01 05 09	Otros Ingresos de Operación	0.00	0.00	0.00	0.00	0.00	0.00
01 06	RENTAS DE LA PROPIEDAD	0.00	0.00	0.00	0.00	0.00	0.00
01 06 01	Intereses por Prestamos	0.00	0.00	0.00	0.00	0.00	0.00
01 06 02	Intereses por Depósitos	0.00	0.00	0.00	0.00	0.00	0.00
01 06 03	Intereses por Títulos y Valores	0.00	0.00	0.00	0.00	0.00	0.00
01 06 04	Beneficios por Inversiones Empresariales	0.00	0.00	0.00	0.00	0.00	0.00
01 06 05	Arrendamiento de Tierras y Terrenos	0.00	0.00	0.00	0.00	0.00	0.00
01 06 06	Derechos sobre Bienes Intangibles	0.00	0.00	0.00	0.00	0.00	0.00
01 07	TRANSFERENCIAS CORRIENTES	0.00	0.00	0.00	0.00	0.00	0.00
01 07 01	Del sector privado	0.00	0.00	0.00	0.00	0.00	0.00
01 07 02	Del sector público Nacional	0.00	0.00	0.00	0.00	0.00	0.00
01 07 03	Del Sector público Nacional Financiero	0.00	0.00	0.00	0.00	0.00	0.00
01 07 04	De empresas Públicas	0.00	0.00	0.00	0.00	0.00	0.00
01 07 05	De sector público Provincial y Municipal	0.00	0.00	0.00	0.00	0.00	0.00
01 07 06	De entidades externas	0.00	0.00	0.00	0.00	0.00	0.00
02	RUBRO II	0.00	0.00	0.00	0.00	0.00	0.00
02 01	RECURSOS PROPIOS DE CAPITAL	0.00	0.00	0.00	0.00	0.00	0.00
02 01 01	Venta de Bienes	0.00	0.00	0.00	0.00	0.00	0.00
02 01 03	Amortizaciones y depreciaciones	0.00	0.00	0.00	0.00	0.00	0.00
02 02	TRANSFERENCIAS DE CAPITAL	0.00	0.00	0.00	0.00	0.00	0.00
02 02 01	Del Sector privado	0.00	0.00	0.00	0.00	0.00	0.00



Daniela Melones  
 CONTADOR GENERAL



Provincia de Tierra del Fuego  
Antártida e Islas del  
Atlántico Sur

**RESOLUCIÓN CONTADURÍA GENERAL NRO 00025/2010-ANEXO I  
EJECUCIÓN PRESUPUESTARIA DE RECURSOS POR RUBROS AL 31/12/2014 (CUADRO NRO 2)  
ADMINISTRACIÓN PÚBLICA PROVINCIAL**

**Caracter** : 001-Administración Central  
**Jurisdicción** : 004-Tribunal de Cuentas  
**Ejercicio** : 2014

Rubro	Descripción Rubro	Formulado	Aumentos	Disminución	Calculo Definitivo	Ejecutado	Saldo
02 02 02	Del Sector Público Nacional	0.00	0.00	0.00	0.00	0.00	0.00
02 02 03	Del Sector público Nacional Financiero	0.00	0.00	0.00	0.00	0.00	0.00
02 02 04	De empresas Públicas	0.00	0.00	0.00	0.00	0.00	0.00
02 02 05	De sector público Provincial y Municipal	0.00	0.00	0.00	0.00	0.00	0.00
02 02 06	De entidades externas	0.00	0.00	0.00	0.00	0.00	0.00
03	RUBRO III	0.00	0.00	0.00	0.00	0.00	0.00
03 01	VENTA DE TITULOS Y VALORES	0.00	0.00	0.00	0.00	0.00	0.00
03 01 01	Venta de Títulos y Valores de Corto Plazo	0.00	0.00	0.00	0.00	0.00	0.00
03 01 02	Venta de Títulos y Valores de Largo Plazo	0.00	0.00	0.00	0.00	0.00	0.00
03 02	VENTA DE ACCIONES Y PARTICIPACIONES DE CA	0.00	0.00	0.00	0.00	0.00	0.00
03 02 01	De Empresas Privadas	0.00	0.00	0.00	0.00	0.00	0.00
03 02 02	De Instituciones Públicas Financieras	0.00	0.00	0.00	0.00	0.00	0.00
03 02 03	De Empresas Públicas no Financieras	0.00	0.00	0.00	0.00	0.00	0.00
03 02 04	De Empresas Públicas Multinacionales	0.00	0.00	0.00	0.00	0.00	0.00
03 02 05	De Organismos Internacionales	0.00	0.00	0.00	0.00	0.00	0.00
03 02 06	De Otras Empresas del Sector Externo	0.00	0.00	0.00	0.00	0.00	0.00
03 03	RECUPERACION DE PRESTAMOS DE CORTO PLA:	0.00	0.00	0.00	0.00	0.00	0.00
03 03 01	Del Sector Privado	0.00	0.00	0.00	0.00	0.00	0.00
03 03 02	Del Sector Público Nacional	0.00	0.00	0.00	0.00	0.00	0.00
03 03 03	Del Sector Público Provincial	0.00	0.00	0.00	0.00	0.00	0.00
03 03 04	Del Sector Público Municipal	0.00	0.00	0.00	0.00	0.00	0.00
03 03 06	De Instituciones Públicas Financieras	0.00	0.00	0.00	0.00	0.00	0.00
03 03 07	De Empresas Públicas no Financieras	0.00	0.00	0.00	0.00	0.00	0.00
03 03 08	De Empresas Públicas Multinacionales	0.00	0.00	0.00	0.00	0.00	0.00
03 03 09	Del Sector Externo	0.00	0.00	0.00	0.00	0.00	0.00

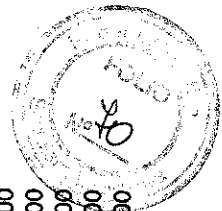

68  
C.F.M. Daniel A. Melicciolo  
CONTADOR GENERAL



Provincia de Tierra del Fuego  
Antártida e Islas del  
Atlántico Sur

**RESOLUCIÓN CONTADURÍA GENERAL NRO 00025/2010-ANEXO I**  
**EJECUCIÓN PRESUPUESTARIA DE RECURSOS POR RUBROS AL 31/12/2014 (CUADRO NRO 2)**  
**ADMINISTRACIÓN PÚBLICA PROVINCIAL**

**Caracter** : 001-Administración Central  
**Jurisdicción** : 004-Tribunal de Cuentas  
**Ejercicio** : 2014

Rubro	Descripción Rubro	Formulado	Aumentos	Disminución	Calculo Definitivo	Ejecutado	Saldo
03 04	Recuperación de Préstamos de Largo Plazo	0.00	0.00	0.00	0.00	0.00	0.00
03 04 01	Del Sector Privado	0.00	0.00	0.00	0.00	0.00	0.00
03 04 02	Del Sector Público Nacional	0.00	0.00	0.00	0.00	0.00	0.00
03 04 03	Del Sector Público Provincias	0.00	0.00	0.00	0.00	0.00	0.00
03 04 04	Del Sector Público Municipal	0.00	0.00	0.00	0.00	0.00	0.00
03 04 06	De Instituciones Públicas Financieras	0.00	0.00	0.00	0.00	0.00	0.00
03 04 07	De Empresas Públicas no Financieras	0.00	0.00	0.00	0.00	0.00	0.00
03 04 08	De Empresas Públicas Multinacionales	0.00	0.00	0.00	0.00	0.00	0.00
03 04 09	Del Sector Externo	0.00	0.00	0.00	0.00	0.00	0.00
03 05	DISMINUCION DE OTROS ACTIVOS FINANCIEROS	0.00	0.00	0.00	0.00	0.00	0.00
03 05 01	Disminución de Disponibilidades	0.00	0.00	0.00	0.00	0.00	0.00
03 05 02	Disminución de Inversiones Financieras	0.00	0.00	0.00	0.00	0.00	0.00
03 05 03	Disminución de Cuentas Comerciales a Cobrar	0.00	0.00	0.00	0.00	0.00	0.00
03 05 04	Disminución de Otras Cuentas a Cobrar	0.00	0.00	0.00	0.00	0.00	0.00
03 05 05	Disminución de Documentos Comerciales a Cobrar	0.00	0.00	0.00	0.00	0.00	0.00
03 05 06	Disminución de Otros Documentos a Cobrar	0.00	0.00	0.00	0.00	0.00	0.00
03 05 07	Adelantos a Proveedores y Contratistas	0.00	0.00	0.00	0.00	0.00	0.00
03 05 08	Activos Diferidos	0.00	0.00	0.00	0.00	0.00	0.00
03 06	ENDEUDAMIENTO PUBLICO	0.00	0.00	0.00	0.00	0.00	0.00
03 06 01	Colocación de Deuda Interna	0.00	0.00	0.00	0.00	0.00	0.00
03 06 02	Colocación de Deuda Externa	0.00	0.00	0.00	0.00	0.00	0.00
03 07	OBTENCION DE PRESTAMOS	0.00	0.00	0.00	0.00	0.00	0.00
03 07 01	Del Sector Privado	0.00	0.00	0.00	0.00	0.00	0.00
03 07 02	De la Administración Nacional	0.00	0.00	0.00	0.00	0.00	0.00
03 07 03	De Otras Instituciones Públicas Nacionales	0.00	0.00	0.00	0.00	0.00	0.00

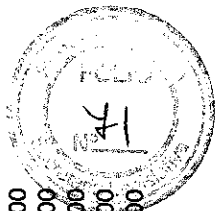

*[Signature]*  
C.F.M. Daniel A. Mattones  
CONTADOR GENERAL  
Contaduría General de Gobierno





Provincia de Tierra del Fuego  
Antártida e Islas del  
Atlántico Sur

**RESOLUCIÓN CONTADURÍA GENERAL NRO 00025/2010-ANEXO I  
EJECUCIÓN PRESUPUESTARIA DE RECURSOS POR RUBROS AL 31/12/2014 (CUADRO NRO 2)  
ADMINISTRACIÓN PÚBLICA PROVINCIAL**

**Caracter** : 001-Administración Central  
**Jurisdicción** : 004-Tribunal de Cuentas  
**Ejercicio** : 2014

Rubro	Descripción Rubro	Formulado	Aumentos	Disminución	Calculo Definitivo	Ejecutado	Saldo
03 07 05	De Provincias y Municipalidades	0.00	0.00	0.00	0.00	0.00	0.00
03 07 06	De Empresas Públicas no Financieras	0.00	0.00	0.00	0.00	0.00	0.00
03 07 07	De Instituciones Públicas Financieras	0.00	0.00	0.00	0.00	0.00	0.00
03 07 08	De Empresas Públicas Multinacionales	0.00	0.00	0.00	0.00	0.00	0.00
03 07 09	Del Sector Externo	0.00	0.00	0.00	0.00	0.00	0.00
03 08	INCREMENTO DE OTROS PASIVOS	0.00	0.00	0.00	0.00	0.00	0.00
03 08 01	De Cuentas a Pagar Comerciales	0.00	0.00	0.00	0.00	0.00	0.00
03 08 02	De Otras Cuentas a Pagar	0.00	0.00	0.00	0.00	0.00	0.00
03 08 03	De Documentos a Pagar Comerciales	0.00	0.00	0.00	0.00	0.00	0.00
03 08 04	De Otros Documentos a Pagar	0.00	0.00	0.00	0.00	0.00	0.00
03 08 05	De Depósitos	0.00	0.00	0.00	0.00	0.00	0.00
03 08 06	De Pasivos Diferidos	0.00	0.00	0.00	0.00	0.00	0.00
03 08 07	Incremento de Provisiones y Reservas T	0.00	0.00	0.00	0.00	0.00	0.00
03 08 09	Conversión de la Deuda de Corto Plazo en Deuda de	0.00	0.00	0.00	0.00	0.00	0.00
03 09	INCREMENTO DEL PATRIMONIO	0.00	0.00	0.00	0.00	0.00	0.00
03 09 01	Incremento del Capital	0.00	0.00	0.00	0.00	0.00	0.00
03 09 02	Incremento de Reservas	0.00	0.00	0.00	0.00	0.00	0.00
03 09 03	Incremento de los Resultados	0.00	0.00	0.00	0.00	0.00	0.00
04	RUBRO IV	83,155,613.57	0.00	0.00	83,155,613.57	68,010,872.62	15,144,740.95
04 01	Contribuciones Figurativas para Financiar Gastos C	81,270,421.30	0.00	0.00	81,270,421.30	67,007,412.60	14,263,008.70
04 01 01	Contribuciones de la Administración Central para F	81,270,421.30	0.00	0.00	81,270,421.30	67,007,412.60	14,263,008.70
04 01 02	Contribuciones de Instituciones Descentralizadas p	0.00	0.00	0.00	0.00	0.00	0.00
04 01 03	Contribuciones de Instituciones de la Seguridad So	0.00	0.00	0.00	0.00	0.00	0.00
04 02	Contribuciones Figurativas para Financiar Gastos d	1,885,192.27	0.00	0.00	1,885,192.27	1,003,460.02	881,732.25
04 02 01	Contribuciones de la Administración Central para F	1,885,192.27	0.00	0.00	1,885,192.27	1,003,460.02	881,732.25

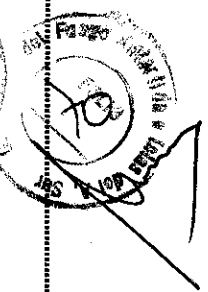
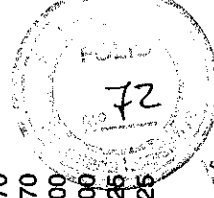

Contabilidad General Informe: f3f1nbPágina Nro 5 de 6

Las Islas Malvinas, Georgias y Sandwich del Sur son y serán Argentinas

Usuario: adratler - Fecha: 12/05/2015 - Hora: 12:51

C.F.N. Daniel A. Maltones  
CONTADOR GENERAL  
Contaduría General de Gobierno

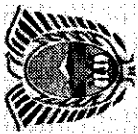

Provincia de Tierra del Fuego  
Antártida e Islas del  
Atlántico Sur

**RESOLUCIÓN CONTADURÍA GENERAL NRO 00025/2010-ANEXO I  
EJECUCIÓN PRESUPUESTARIA DE RECURSOS POR RUBROS AL 31/12/2014 (CUADRO NRO 2)  
ADMINISTRACIÓN PÚBLICA PROVINCIAL**

**Caracter** : 001-Administración Central  
**Jurisdicción** : 004-Tribunal de Cuentas  
**Ejercicio** : 2014

Rubro	Descripción Rubro	Formulado	Aumentos	Disminución	Calculo Definitivo	Ejecutado	Saldo
04.02.02	Contribuciones de Instituciones Descentralizadas p	0.00	0.00	0.00	0.00	0.00	0.00
04.02.03	Contribuciones de Instituciones de la Seguridad So	0.00	0.00	0.00	0.00	0.00	0.00
04.03	Contribuciones Figurativas para Financiar Aplicaci	0.00	0.00	0.00	0.00	0.00	0.00
04.03.01	Contribuciones de la Administración Central para F	0.00	0.00	0.00	0.00	0.00	0.00
04.03.02	Contribuciones de Instituciones Descentralizadas p	0.00	0.00	0.00	0.00	0.00	0.00
04.03.03	Contribuciones de Instituciones de la Seguridad So	0.00	0.00	0.00	0.00	0.00	0.00

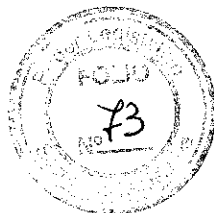

C.P.N. Daniel A. Maidones  
CONTADOR GENERAL

Contabilidad General Informe: f3fhibPágina Nro 6 de 6

Las Islas Malvinas, Georgias y Sandwich del Sur son y serán Argentinas

Usuario: adratler - Fecha: 12/05/2015 - Hora: 12:51

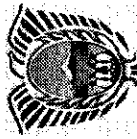

Provincia de Tierra del Fuego  
Antártida e Islas del  
Atlántico Sur

**RESOLUCIÓN CONTADURÍA GENERAL NRO 00025/2010-ANEXO I  
EJECUCIÓN PRESUPUESTARIA DE RECURSOS POR RUBROS AL 31/12/2014 (CUADRO NRO 2)  
ADMINISTRACIÓN PÚBLICA PROVINCIAL**

**Caracter** : 001-Administración Central  
**Jurisdicción** : 005-Fiscalía de Estado  
**Ejercicio** : 2014

Rubro	Descripción Rubro	Formulado	Aumentos	Disminución	Calculo Definitivo	Ejecutado	Saldo
01	TOTAL RECURSOS	8,079,548.63	1,378,897.81	0.00	9,458,446.44	8,048,115.71	1,410,330.73
01 01	RUBRO I	0.00	0.00	0.00	0.00	55,471.61	-55,471.61
01 01 01	INGRESOS TRIBUTARIOS	0.00	0.00	0.00	0.00	0.00	0.00
01 01 01 01	Sobre los Ingresos	0.00	0.00	0.00	0.00	0.00	0.00
01 01 01 02	Sobre el Patrimonio	0.00	0.00	0.00	0.00	0.00	0.00
01 01 01 03	Ingresos por Producción	0.00	0.00	0.00	0.00	0.00	0.00
01 01 01 04	Otros tributos	0.00	0.00	0.00	0.00	0.00	0.00
01 01 05	Ingresos por regimenes federales	0.00	0.00	0.00	0.00	0.00	0.00
01 01 06	Aportes no reintegrables	0.00	0.00	0.00	0.00	0.00	0.00
01 01 07	Ingresos por fondos y programas nacionales	0.00	0.00	0.00	0.00	0.00	0.00
01 02	INGRESOS NO TRIBUTARIOS	0.00	0.00	0.00	0.00	28,328.58	-28,328.58
01 02 01	Tasas	0.00	0.00	0.00	0.00	0.00	0.00
01 02 02	Derechos	0.00	0.00	0.00	0.00	0.00	0.00
01 02 03	Primas	0.00	0.00	0.00	0.00	0.00	0.00
01 02 04	Regalías	0.00	0.00	0.00	0.00	0.00	0.00
01 02 05	Alquileres	0.00	0.00	0.00	0.00	0.00	0.00
01 02 06	Multas	0.00	0.00	0.00	0.00	0.00	0.00
01 02 09	Otros Ingresos No Tributarios	0.00	0.00	0.00	0.00	0.00	0.00
01 03	CONTRIBUCIONES	0.00	0.00	0.00	0.00	28,328.58	-28,328.58
01 03 01	Contribuciones al Servicio Previsional	0.00	0.00	0.00	0.00	0.00	0.00
01 03 02	Contribuciones a las Obras Sociales	0.00	0.00	0.00	0.00	0.00	0.00
01 03 03	Otras Contribuciones	0.00	0.00	0.00	0.00	0.00	0.00
01 04	VENTA DE BIENES Y SERVICIOS DE ADMINISTRAC	0.00	0.00	0.00	0.00	0.00	0.00
01 04 01	Venta de Bienes	0.00	0.00	0.00	0.00	0.00	0.00
01 04 02	Venta de Servicios	0.00	0.00	0.00	0.00	0.00	0.00

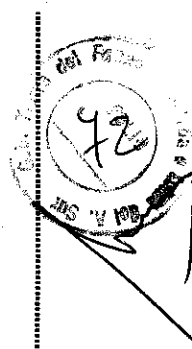

C.F.N. Daniel A. Meliones  
CONTADOR GENERAL



Provincia de Tierra del Fuego  
Antártida e Islas del  
Atlántico Sur

**RESOLUCIÓN CONTADURÍA GENERAL NRO 00025/2010-ANEXO I**  
**EJECUCIÓN PRESUPUESTARIA DE RECURSOS POR RUBROS AL 31/12/2014 (CUADRO NRO 2)**  
**ADMINISTRACIÓN PÚBLICA PROVINCIAL**

**Carácter** : 001-Administración Central  
**Jurisdicción** : 005-Fiscalía de Estado  
**Ejercicio** : 2014

Rubro	Descripción Rubro	Formulado	Aumentos	Disminución	Calculo Definitivo	Ejecutado	Saldo
01 05	INGRESOS DE OPERACION	0.00	0.00	0.00	0.00	0.00	0.00
01 05 01	Venta Bruta de Bienes	0.00	0.00	0.00	0.00	0.00	0.00
01 05 02	Venta Bruta de Servicios	0.00	0.00	0.00	0.00	0.00	0.00
01 05 03	Ingresos Financieros de Instituciones Financieras	0.00	0.00	0.00	0.00	0.00	0.00
01 05 09	Otros Ingresos de Operación	0.00	0.00	0.00	0.00	0.00	0.00
01 06	RENTAS DE LA PROPIEDAD	0.00	0.00	0.00	0.00	27,143.03	-27,143.03
01 06 01	Intereses por Prestamos	0.00	0.00	0.00	0.00	0.00	0.00
01 06 02	Intereses por Depósitos	0.00	0.00	0.00	0.00	27,143.03	-27,143.03
01 06 03	Intereses por Títulos y Valores	0.00	0.00	0.00	0.00	0.00	0.00
01 06 04	Beneficios por Inversiones Empresariales	0.00	0.00	0.00	0.00	0.00	0.00
01 06 05	Arrendamiento de Tierras y Terrenos	0.00	0.00	0.00	0.00	0.00	0.00
01 06 06	Derechos sobre Bienes Intangibles	0.00	0.00	0.00	0.00	0.00	0.00
01 07	TRANSFERENCIAS CORRIENTES	0.00	0.00	0.00	0.00	0.00	0.00
01 07 01	Del sector privado	0.00	0.00	0.00	0.00	0.00	0.00
01 07 02	Del sector público Nacional	0.00	0.00	0.00	0.00	0.00	0.00
01 07 03	Del Sector público Nacional Financiero	0.00	0.00	0.00	0.00	0.00	0.00
01 07 04	De empresas Públicas	0.00	0.00	0.00	0.00	0.00	0.00
01 07 05	De sector público Provincial y Municipal	0.00	0.00	0.00	0.00	0.00	0.00
01 07 06	De entidades externas	0.00	0.00	0.00	0.00	0.00	0.00
02	RUBRO II	0.00	0.00	0.00	0.00	0.00	0.00
02 01	RECURSOS PROPIOS DE CAPITAL	0.00	0.00	0.00	0.00	0.00	0.00
02 01 01	Venta de Bienes	0.00	0.00	0.00	0.00	0.00	0.00
02 01 03	Amortizaciones y depreciaciones	0.00	0.00	0.00	0.00	0.00	0.00
02 02	TRANSFERENCIAS DE CAPITAL	0.00	0.00	0.00	0.00	0.00	0.00
02 02 01	Del Sector privado	0.00	0.00	0.00	0.00	0.00	0.00

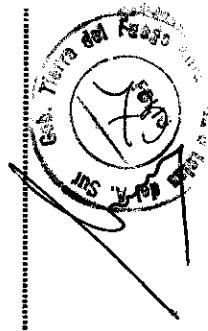

C.F.N. Daniel A. Michonés  
CONTADOR GENERAL  
Contaduría General de Gobierno



Provincia de Tierra del Fuego  
Antártida e Islas del  
Atlántico Sur

**RESOLUCIÓN CONTADURÍA GENERAL NRO 00025/2010-ANEXO I  
EJECUCIÓN PRESUPUESTARIA DE RECURSOS POR RUBROS AL 31/12/2014 (CUADRO NRO 2)  
ADMINISTRACIÓN PÚBLICA PROVINCIAL**

**Caracter** : 001-Administración Central  
**Jurisdicción** : 005-Fiscalia de Estado  
**Ejercicio** : 2014

Rubro	Descripción Rubro	Formulado	Aumentos	Disminución	Calculo Definitivo	Ejecutado	Saldo
02 02 02	Del Sector Público Nacional	0.00	0.00	0.00	0.00	0.00	0.00
02 02 03	Del Sector público Nacional Financiero	0.00	0.00	0.00	0.00	0.00	0.00
02 02 04	De empresas Públicas	0.00	0.00	0.00	0.00	0.00	0.00
02 02 05	De sector público Provincial y Municipal	0.00	0.00	0.00	0.00	0.00	0.00
02 02 06	De entidades externas	0.00	0.00	0.00	0.00	0.00	0.00
03	RUBRO III	0.00	778,897.81	0.00	778,897.81	0.00	778,897.81
03 01	VENTA DE TITULOS Y VALORES	0.00	0.00	0.00	0.00	0.00	0.00
03 01 01	Venta de Títulos y Valores de Corto Plazo	0.00	0.00	0.00	0.00	0.00	0.00
03 01 02	Venta de Títulos y Valores de Largo Plazo	0.00	0.00	0.00	0.00	0.00	0.00
03 02	VENTA DE ACCIONES Y PARTICIPACIONES DE CA	0.00	0.00	0.00	0.00	0.00	0.00
03 02 01	De Empresas Privadas	0.00	0.00	0.00	0.00	0.00	0.00
03 02 02	De Instituciones Públicas Financieras	0.00	0.00	0.00	0.00	0.00	0.00
03 02 03	De Empresas Públicas no Financieras	0.00	0.00	0.00	0.00	0.00	0.00
03 02 04	De Empresas Públicas Multinacionales	0.00	0.00	0.00	0.00	0.00	0.00
03 02 05	De Organismos Internacionales	0.00	0.00	0.00	0.00	0.00	0.00
03 02 06	De Otras Empresas del Sector Externo	0.00	0.00	0.00	0.00	0.00	0.00
03 03	RECUPERACION DE PRESTAMOS DE CORTO PLA:	0.00	0.00	0.00	0.00	0.00	0.00
03 03 01	Del Sector Privado	0.00	0.00	0.00	0.00	0.00	0.00
03 03 02	Del Sector Público Nacional	0.00	0.00	0.00	0.00	0.00	0.00
03 03 03	Del Sector Público Provincial	0.00	0.00	0.00	0.00	0.00	0.00
03 03 04	Del Sector Público Municipal	0.00	0.00	0.00	0.00	0.00	0.00
03 03 06	De Instituciones Públicas Financieras	0.00	0.00	0.00	0.00	0.00	0.00
03 03 07	De Empresas Públicas no Financieras	0.00	0.00	0.00	0.00	0.00	0.00
03 03 08	De Empresas Públicas Multinacionales	0.00	0.00	0.00	0.00	0.00	0.00
03 03 09	Del Sector Externo	0.00	0.00	0.00	0.00	0.00	0.00

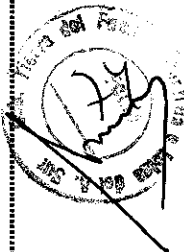
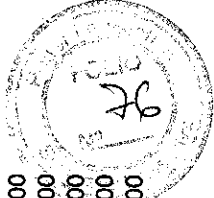

CEN DANIELA MALDONADO  
CONTADOR GENERAL  
Comptroller General of the Province



Provincia de Tierra del Fuego  
Antártida e Islas del  
Atlántico Sur

**RESOLUCIÓN CONTADURÍA GENERAL NRO 00025/2010-ANEXO I  
EJECUCIÓN PRESUPUESTARIA DE RECURSOS POR RUBROS AL 31/12/2014 (CUADRO NRO 2)  
ADMINISTRACIÓN PÚBLICA PROVINCIAL**

**Caracter** : 001-Administración Central  
**Jurisdicción** : 005-Fiscalia de Estado  
**Ejercicio** : 2014

Rubro	Descripción Rubro	Formulado	Aumentos	Disminución	Calculo Definitivo	Ejecutado	Saldo
03 04	Recuperación de Préstamos de Largo Plazo	0.00	0.00	0.00	0.00	0.00	0.00
03 04 01	Del Sector Privado	0.00	0.00	0.00	0.00	0.00	0.00
03 04 02	Del Sector Público Nacional	0.00	0.00	0.00	0.00	0.00	0.00
03 04 03	Del Sector Público Provincias	0.00	0.00	0.00	0.00	0.00	0.00
03 04 04	Del Sector Público Municipal	0.00	0.00	0.00	0.00	0.00	0.00
03 04 06	De Instituciones Públicas Financieras	0.00	0.00	0.00	0.00	0.00	0.00
03 04 07	De Empresas Públicas no Financieras	0.00	0.00	0.00	0.00	0.00	0.00
03 04 08	De Empresas Públicas Multinacionales	0.00	0.00	0.00	0.00	0.00	0.00
03 04 09	Del Sector Externo	0.00	0.00	0.00	0.00	0.00	0.00
03 05	DISMINUCION DE OTROS ACTIVOS FINANCIEROS	0.00	778,897.81	0.00	778,897.81	0.00	778,897.81
03 05 01	Disminución de Disponibilidades	0.00	778,897.81	0.00	778,897.81	0.00	778,897.81
03 05 02	Disminución de Inversiones Financieras	0.00	0.00	0.00	0.00	0.00	0.00
03 05 03	Disminución de Cuentas Comerciales a Cobrar	0.00	0.00	0.00	0.00	0.00	0.00
03 05 04	Disminución de Otras Cuentas a Cobrar	0.00	0.00	0.00	0.00	0.00	0.00
03 05 05	Disminución de Documentos Comerciales a Cobrar	0.00	0.00	0.00	0.00	0.00	0.00
03 05 06	Disminución de Otros Documentos a Cobrar	0.00	0.00	0.00	0.00	0.00	0.00
03 05 07	Adelantos a Proveedores y Contratistas	0.00	0.00	0.00	0.00	0.00	0.00
03 05 08	Activos Diferidos	0.00	0.00	0.00	0.00	0.00	0.00
03 06	ENDEUDAMIENTO PUBLICO	0.00	0.00	0.00	0.00	0.00	0.00
03 06 01	Colocación de Deuda Interna	0.00	0.00	0.00	0.00	0.00	0.00
03 06 02	Colocación de Deuda Externa	0.00	0.00	0.00	0.00	0.00	0.00
03 07	OBTENCION DE PRESTAMOS	0.00	0.00	0.00	0.00	0.00	0.00
03 07 01	Del Sector Privado	0.00	0.00	0.00	0.00	0.00	0.00
03 07 02	De la Administración Nacional	0.00	0.00	0.00	0.00	0.00	0.00
03 07 03	De Otras Instituciones Públicas Nacionales	0.00	0.00	0.00	0.00	0.00	0.00



*[Signature]*

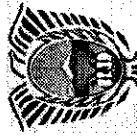

Provincia de Tierra del Fuego  
Antártida e Islas del  
Atlántico Sur

**RESOLUCIÓN CONTADURÍA GENERAL NRO 00025/2010-ANEXO I  
EJECUCIÓN PRESUPUESTARIA DE RECURSOS POR RUBROS AL 31/12/2014 (CUADRO NRO 2)  
ADMINISTRACIÓN PÚBLICA PROVINCIAL**

**Caracter** : 001-Administración Central  
**Jurisdicción** : 005-Fiscalia de Estado  
**Ejercicio** : 2014

Rubro	Descripción Rubro	Formulado	Aumentos	Disminución	Calculo Definitivo	Ejecutado	Saldo
03 07 05	De Provincias y Municipalidades	0.00	0.00	0.00	0.00	0.00	0.00
03 07 06	De Empresas Públicas no Financieras	0.00	0.00	0.00	0.00	0.00	0.00
03 07 07	De Instituciones Públicas Financieras	0.00	0.00	0.00	0.00	0.00	0.00
03 07 08	De Empresas Públicas Multinacionales	0.00	0.00	0.00	0.00	0.00	0.00
03 07 09	Del Sector Externo	0.00	0.00	0.00	0.00	0.00	0.00
03 08	INCREMENTO DE OTROS PASIVOS	0.00	0.00	0.00	0.00	0.00	0.00
03 08 01	De Cuentas a Pagar Comerciales	0.00	0.00	0.00	0.00	0.00	0.00
03 08 02	De Otras Cuentas a Pagar	0.00	0.00	0.00	0.00	0.00	0.00
03 08 03	De Documentos a Pagar Comerciales	0.00	0.00	0.00	0.00	0.00	0.00
03 08 04	De Otros Documentos a Pagar	0.00	0.00	0.00	0.00	0.00	0.00
03 08 05	De Depósitos	0.00	0.00	0.00	0.00	0.00	0.00
03 08 06	De Pasivos Diferidos	0.00	0.00	0.00	0.00	0.00	0.00
03 08 07	Incremento de Provisiones Provisiones y Reservas T	0.00	0.00	0.00	0.00	0.00	0.00
03 08 09	Conversion de la Deuda de Corto Plazo en Deuda de	0.00	0.00	0.00	0.00	0.00	0.00
03 09	INCREMENTO DEL PATRIMONIO	0.00	0.00	0.00	0.00	0.00	0.00
03 09 01	Incremento del Capital	0.00	0.00	0.00	0.00	0.00	0.00
03 09 02	Incremento de Reservas	0.00	0.00	0.00	0.00	0.00	0.00
03 09 03	Incremento de los Resultados	0.00	0.00	0.00	0.00	0.00	0.00
04	RUBRO IV	8,079,548.63	600,000.00	0.00	8,679,548.63	7,992,644.10	686,904.53
04 01	Contribuciones Figurativas para Financiar Gastos C	8,065,000.00	600,000.00	0.00	8,665,000.00	7,902,313.10	762,686.90
04 01 01	Contribuciones de la Administración Central para F	8,065,000.00	600,000.00	0.00	8,665,000.00	7,902,313.10	762,686.90
04 01 02	Contribuciones de Instituciones Descentralizadas p	0.00	0.00	0.00	0.00	0.00	0.00
04 01 03	Contribuciones de Instituciones de la Seguridad So	0.00	0.00	0.00	0.00	0.00	0.00
04 02	Contribuciones Figurativas para Financiar Gastos d	14,548.63	0.00	0.00	14,548.63	90,331.00	-75,782.37
04 02 01	Contribuciones de la Administración Central para F	14,548.63	0.00	0.00	14,548.63	90,331.00	-75,782.37

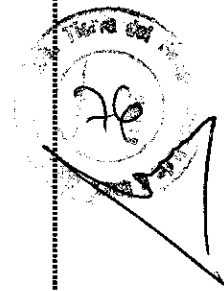



Provincia de Tierra del Fuego  
Antártida e Islas del  
Atlántico Sur

**RESOLUCIÓN CONTADURÍA GENERAL NRO 00025/2010-ANEXO I  
EJECUCIÓN PRESUPUESTARIA DE RECURSOS POR RUBROS AL 31/12/2014 (CUADRO NRO 2)  
ADMINISTRACIÓN PÚBLICA PROVINCIAL**

**Caracter** : 001-Administración Central  
**Jurisdicción** : 005-Fiscalía de Estado  
**Ejercicio** : 2014

Rubro	Descripción Rubro	Formulado	Aumentos	Disminución	Calculo Definitivo	Ejecutado	Saldo
04 02 02	Contribuciones de Instituciones Descentralizadas p	0.00	0.00	0.00	0.00	0.00	0.00
04 02 03	Contribuciones de Instituciones de la Seguridad So	0.00	0.00	0.00	0.00	0.00	0.00
04 03	Contribuciones Figurativas para Financiar Aplicaci	0.00	0.00	0.00	0.00	0.00	0.00
04 03 01	Contribuciones de la Administración Central para F	0.00	0.00	0.00	0.00	0.00	0.00
04 03 02	Contribuciones de Instituciones Descentralizadas p	0.00	0.00	0.00	0.00	0.00	0.00
04 03 03	Contribuciones de Instituciones de la Seguridad So	0.00	0.00	0.00	0.00	0.00	0.00



C.F.N. Daniel A. Maldones  
CONTADOR GENERAL

Contabilidad General Informe: f3fhlbPágina Nro 6 de 6

Usuario: adratler - Fecha: 12/05/2015 - Hora: 12:51

Las Islas Malvinas, Georgias y Sandwich del Sur son y serán Argentinas





Provincia de Tierra del Fuego  
Antártida e Islas del  
Atlántico Sur

**RESOLUCIÓN CONTADURÍA GENERAL NRO 00025/2010-ANEXO I  
EJECUCIÓN PRESUPUESTARIA DE RECURSOS POR RUBROS AL 31/12/2014 (CUADRO NRO 2)  
ADMINISTRACIÓN PÚBLICA PROVINCIAL**

**Caracter** : 002-Organismos Descentralizados Autarquicos  
**Jurisdicción** : 101-Instituto Fuegoino de Turismo  
**Ejercicio** : 2014

Rubro	Descripción Rubro	Formulado	Aumentos	Disminución	Calculo Definitivo	Ejecutado	Saldo
	TOTAL RECURSOS	30,165,635.50	5,954,222.44	0.00	36,119,857.94	33,087,615.29	3,032,242.65
01	RUBRO I	7,303,563.39	2,532,000.00	0.00	9,835,563.39	10,846,187.88	-1,010,624.49
	INGRESOS TRIBUTARIOS	0.00	0.00	0.00	0.00	0.00	0.00
01 01 01	Sobre los Ingresos	0.00	0.00	0.00	0.00	0.00	0.00
01 01 02	Sobre el Patrimonio	0.00	0.00	0.00	0.00	0.00	0.00
01 01 03	Ingresos por Producción	0.00	0.00	0.00	0.00	0.00	0.00
01 01 04	Otros tributos	0.00	0.00	0.00	0.00	0.00	0.00
01 01 05	Ingresos por regimenes federales	0.00	0.00	0.00	0.00	0.00	0.00
01 01 06	Aportes no reintegrables	0.00	0.00	0.00	0.00	0.00	0.00
01 01 07	Ingresos por fondos y programas nacionales	0.00	0.00	0.00	0.00	0.00	0.00
01 02	INGRESOS NO TRIBUTARIOS	5,314,366.75	2,390,000.00	0.00	7,704,366.75	9,564,727.88	-1,860,361.13
01 02 01	Tasas	0.00	0.00	0.00	0.00	0.00	0.00
01 02 02	Derechos	5,314,366.75	2,390,000.00	0.00	7,704,366.75	9,551,187.88	-1,846,821.13
01 02 03	Primas	0.00	0.00	0.00	0.00	0.00	0.00
01 02 04	Regalías	0.00	0.00	0.00	0.00	0.00	0.00
01 02 05	Alquileres	0.00	0.00	0.00	0.00	0.00	0.00
01 02 06	Multas	0.00	0.00	0.00	0.00	0.00	0.00
01 02 09	Otros Ingresos No Tributarios	0.00	0.00	0.00	0.00	13,540.00	-13,540.00
01 03	CONTRIBUCIONES	0.00	0.00	0.00	0.00	0.00	0.00
01 03 01	Contribuciones al Servicio Previsional	0.00	0.00	0.00	0.00	0.00	0.00
01 03 02	Contribuciones a las Obras Sociales	0.00	0.00	0.00	0.00	0.00	0.00
01 03 03	Otras Contribuciones	0.00	0.00	0.00	0.00	0.00	0.00
01 04	VENTA DE BIENES Y SERVICIOS DE ADMINISTRAC	1,989,196.64	0.00	0.00	1,989,196.64	1,281,460.00	707,736.64
01 04 01	Venta de Bienes	0.00	0.00	0.00	0.00	0.00	0.00
01 04 02	Venta de Servicios	1,989,196.64	0.00	0.00	1,989,196.64	1,281,460.00	707,736.64

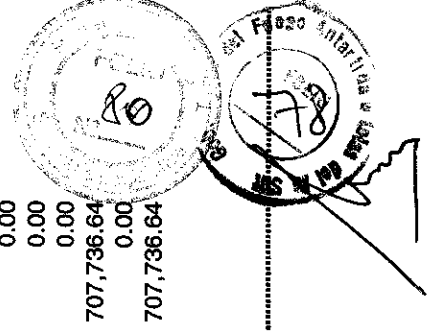

C.E.M. Daniel A. Marfónes  
CONTADOR GENERAL  
Contaduría General de Gobierno



Provincia de Tierra del Fuego  
Antártida e Islas del  
Atlántico Sur

**RESOLUCIÓN CONTADURÍA GENERAL NRO 00025/2010-ANEXO I  
EJECUCIÓN PRESUPUESTARIA DE RECURSOS POR RUBROS AL 31/12/2014 (CUADRO NRO 2)  
ADMINISTRACIÓN PÚBLICA PROVINCIAL**

**Caracter** : 002-Organismos Descentralizados Autárquicos  
**Jurisdicción** : 101-Instituto Fuegoino de Turismo  
**Ejercicio** : 2014

Rubro	Descripción Rubro	Formulado	Aumentos	Disminución	Calculo Definitivo	Ejecutado	Saldo
01 05	INGRESOS DE OPERACION	0.00	0.00	0.00	0.00	0.00	0.00
01 05 01	Venta Bruta de Bienes	0.00	0.00	0.00	0.00	0.00	0.00
01 05 02	Venta Bruta de Servicios	0.00	0.00	0.00	0.00	0.00	0.00
01 05 03	Ingresos Financieros de Instituciones Financieras	0.00	0.00	0.00	0.00	0.00	0.00
01 05 09	Otros Ingresos de Operación	0.00	0.00	0.00	0.00	0.00	0.00
01 06	RENTAS DE LA PROPIEDAD	0.00	0.00	0.00	0.00	0.00	0.00
01 06 01	Intereses por Prestamos	0.00	0.00	0.00	0.00	0.00	0.00
01 06 02	Intereses por Depósitos	0.00	0.00	0.00	0.00	0.00	0.00
01 06 03	Intereses por Títulos y Valores	0.00	0.00	0.00	0.00	0.00	0.00
01 06 04	Beneficios por Inversiones Empresariales	0.00	0.00	0.00	0.00	0.00	0.00
01 06 05	Arrendamiento de Tierras y Terrenos	0.00	0.00	0.00	0.00	0.00	0.00
01 06 06	Derechos sobre Bienes Intangibles	0.00	0.00	0.00	0.00	0.00	0.00
01 07	TRANSFERENCIAS CORRIENTES	0.00	142,000.00	0.00	142,000.00	0.00	142,000.00
01 07 01	Del sector privado	0.00	0.00	0.00	0.00	0.00	0.00
01 07 02	Del sector público Nacional	0.00	142,000.00	0.00	142,000.00	0.00	142,000.00
01 07 03	Del Sector público Nacional Financiero	0.00	0.00	0.00	0.00	0.00	0.00
01 07 04	De empresas Públicas	0.00	0.00	0.00	0.00	0.00	0.00
01 07 05	De sector público Provincial y Municipal	0.00	0.00	0.00	0.00	0.00	0.00
01 07 06	De entidades externas	0.00	0.00	0.00	0.00	0.00	0.00
02	RUBRO II	1,570,000.00	0.00	0.00	1,570,000.00	242,000.00	1,328,000.00
02 01	RECURSOS PROPIOS DE CAPITAL	0.00	0.00	0.00	0.00	0.00	0.00
02 01 01	Venta de Bienes	0.00	0.00	0.00	0.00	0.00	0.00
02 01 03	Amortizaciones y depreciaciones	0.00	0.00	0.00	0.00	0.00	0.00
02 02	TRANSFERENCIAS DE CAPITAL	1,570,000.00	0.00	0.00	1,570,000.00	242,000.00	1,328,000.00
02 02 01	Del Sector privado	0.00	0.00	0.00	0.00	0.00	0.00

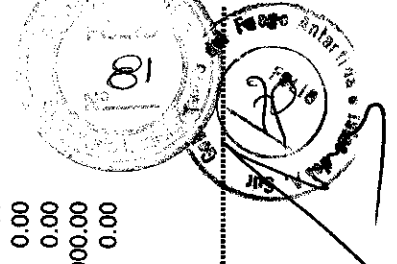

C.ºM. Darío A. McJorres  
CONTADOR GENERAL  
Comptroller General de Gobierno



Provincia de Tierra del Fuego  
Antártida e Islas del  
Atlántico Sur

**RESOLUCIÓN CONTADURÍA GENERAL NRO 00025/2010-ANEXO I  
EJECUCIÓN PRESUPUESTARIA DE RECURSOS POR RUBROS AL 31/12/2014 (CUADRO NRO 2)  
ADMINISTRACIÓN PÚBLICA PROVINCIAL**

**Caracter** : 002-Organismos Descentralizados Autarquicos  
**Jurisdiccion** : 101-Instituto Fuegoino de Turismo  
**Ejercicio** : 2014

Rubro	Descripción Rubro	Formulado	Aumentos	Disminución	Calculo Definitivo	Ejecutado	Saldo
02 02 02	Del Sector Público Nacional	1,570,000.00	0.00	0.00	1,570,000.00	242,000.00	1,328,000.00
02 02 03	Del Sector público Nacional Financiero	0.00	0.00	0.00	0.00	0.00	0.00
02 02 04	De empresas Públicas	0.00	0.00	0.00	0.00	0.00	0.00
02 02 05	De sector público Provincial y Municipal	0.00	0.00	0.00	0.00	0.00	0.00
02 02 06	De entidades externas	0.00	0.00	0.00	0.00	0.00	0.00
03	RUBRO III	0.00	2,012,650.24	0.00	2,012,650.24	0.00	2,012,650.24
03 01	VENTA DE TITULOS Y VALORES	0.00	0.00	0.00	0.00	0.00	0.00
03 01 01	Venta de Títulos y Valores de Corto Plazo	0.00	0.00	0.00	0.00	0.00	0.00
03 01 02	Venta de Títulos y Valores de Largo Plazo	0.00	0.00	0.00	0.00	0.00	0.00
03 02	VENTA DE ACCIONES Y PARTICIPACIONES DE CA	0.00	0.00	0.00	0.00	0.00	0.00
03 02 01	De Empresas Privadas	0.00	0.00	0.00	0.00	0.00	0.00
03 02 02	De Instituciones Públicas Financieras	0.00	0.00	0.00	0.00	0.00	0.00
03 02 03	De Empresas Públicas no Financieras	0.00	0.00	0.00	0.00	0.00	0.00
03 02 04	De Empresas Públicas Multinacionales	0.00	0.00	0.00	0.00	0.00	0.00
03 02 05	De Organismos Internacionales	0.00	0.00	0.00	0.00	0.00	0.00
03 02 06	De Otras Empresas del Sector Externo	0.00	0.00	0.00	0.00	0.00	0.00
03 03	RECUPERACION DE PRESTAMOS DE CORTO PLA:	0.00	0.00	0.00	0.00	0.00	0.00
03 03 01	Del Sector Privado	0.00	0.00	0.00	0.00	0.00	0.00
03 03 02	Del Sector Público Nacional	0.00	0.00	0.00	0.00	0.00	0.00
03 03 03	Del Sector Público Provincial	0.00	0.00	0.00	0.00	0.00	0.00
03 03 04	Del Sector Público Municipal	0.00	0.00	0.00	0.00	0.00	0.00
03 03 06	De Instituciones Públicas Financieras	0.00	0.00	0.00	0.00	0.00	0.00
03 03 07	De Empresas Públicas no Financieras	0.00	0.00	0.00	0.00	0.00	0.00
03 03 08	De Empresas Públicas Multinacionales	0.00	0.00	0.00	0.00	0.00	0.00
03 03 09	Del Sector Externo	0.00	0.00	0.00	0.00	0.00	0.00

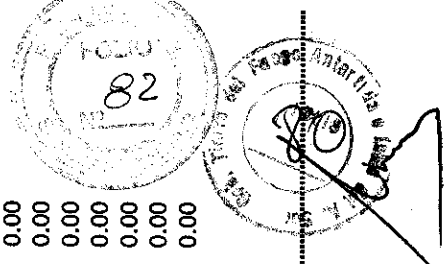



Provincia de Tierra del Fuego  
Antártida e Islas del  
Atlántico Sur

**RESOLUCIÓN CONTADURÍA GENERAL NRO 00025/2010-ANEXO I  
EJECUCIÓN PRESUPUESTARIA DE RECURSOS POR RUBROS AL 31/12/2014 (CUADRO NRO 2)  
ADMINISTRACIÓN PÚBLICA PROVINCIAL**

**Caracter** : 002-Organismos Descentralizados Autárquicos  
**Jurisdicción** : 101-Instituto Fuegoino de Turismo  
**Ejercicio** : 2014

Rubro	Descripción Rubro	Formulado	Aumentos	Disminución	Calculo Definitivo	Ejecutado	Saldo
03 04	Recuperación de Préstamos de Largo Plazo	0.00	0.00	0.00	0.00	0.00	0.00
03 04 01	Del Sector Privado	0.00	0.00	0.00	0.00	0.00	0.00
03 04 02	Del Sector Público Nacional	0.00	0.00	0.00	0.00	0.00	0.00
03 04 03	Del Sector Público Provincias	0.00	0.00	0.00	0.00	0.00	0.00
03 04 04	Del Sector Público Municipal	0.00	0.00	0.00	0.00	0.00	0.00
03 04 06	De Instituciones Públicas Financieras	0.00	0.00	0.00	0.00	0.00	0.00
03 04 07	De Empresas Públicas no Financieras	0.00	0.00	0.00	0.00	0.00	0.00
03 04 08	De Empresas Públicas Multinacionales	0.00	0.00	0.00	0.00	0.00	0.00
03 04 09	Del Sector Externo	0.00	0.00	0.00	0.00	0.00	0.00
03 05	DISMINUCION DE OTROS ACTIVOS FINANCIEROS	0.00	2,012,650.24	0.00	2,012,650.24	0.00	2,012,650.24
03 05 01	Disminución de Disponibilidades	0.00	2,012,650.24	0.00	2,012,650.24	0.00	2,012,650.24
03 05 02	Disminución de Inversiones Financieras	0.00	0.00	0.00	0.00	0.00	0.00
03 05 03	Disminución de Cuentas Comerciales a Cobrar	0.00	0.00	0.00	0.00	0.00	0.00
03 05 04	Disminución de Otras Cuentas a Cobrar	0.00	0.00	0.00	0.00	0.00	0.00
03 05 05	Disminución de Documentos Comerciales a Cobrar	0.00	0.00	0.00	0.00	0.00	0.00
03 05 06	Disminución de Otros Documentos a Cobrar	0.00	0.00	0.00	0.00	0.00	0.00
03 05 07	Adelantos a Proveedores y Contratistas	0.00	0.00	0.00	0.00	0.00	0.00
03 05 08	Activos Diferidos	0.00	0.00	0.00	0.00	0.00	0.00
03 06	ENDEUDAMIENTO PUBLICO	0.00	0.00	0.00	0.00	0.00	0.00
03 06 01	Colocación de Deuda Interna	0.00	0.00	0.00	0.00	0.00	0.00
03 06 02	Colocación de Deuda Externa	0.00	0.00	0.00	0.00	0.00	0.00
03 07	OBTENCION DE PRESTAMOS	0.00	0.00	0.00	0.00	0.00	0.00
03 07 01	Del Sector Privado	0.00	0.00	0.00	0.00	0.00	0.00
03 07 02	De la Administración Nacional	0.00	0.00	0.00	0.00	0.00	0.00
03 07 03	De Otras Instituciones Públicas Nacionales	0.00	0.00	0.00	0.00	0.00	0.00

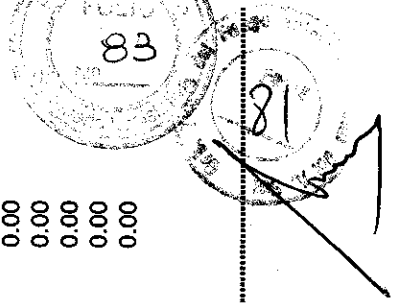

C.F.N. Daniel A. Marfones  
CONTADOR GENERAL  
Comptaduría General de Gobierno



Provincia de Tierra del Fuego  
Antártida e Islas del  
Atlántico Sur

**RESOLUCIÓN CONTADURÍA GENERAL NRO 00025/2010-ANEXO I  
EJECUCIÓN PRESUPUESTARIA DE RECURSOS POR RUBROS AL 31/12/2014 (CUADRO NRO 2)  
ADMINISTRACIÓN PÚBLICA PROVINCIAL**

**Caracter** : 002-Organismos Descentralizados Autárquicos  
**Jurisdicción** : 101-Instituto Fuegoino de Turismo  
**Ejercicio** : 2014

Rubro	Descripción Rubro	Formulado	Aumentos	Disminución	Calculo Definitivo	Ejecutado	Saldo
03 07 05	De Provincias y Municipalidades	0.00	0.00	0.00	0.00	0.00	0.00
03 07 06	De Empresas Públicas no Financieras	0.00	0.00	0.00	0.00	0.00	0.00
03 07 07	De Instituciones Públicas Financieras	0.00	0.00	0.00	0.00	0.00	0.00
03 07 08	De Empresas Públicas Multinacionales	0.00	0.00	0.00	0.00	0.00	0.00
03 07 09	Del Sector Externo	0.00	0.00	0.00	0.00	0.00	0.00
03 08	INCREMENTO DE OTROS PASIVOS	0.00	0.00	0.00	0.00	0.00	0.00
03 08 01	De Cuentas a Pagar Comerciales	0.00	0.00	0.00	0.00	0.00	0.00
03 08 02	De Otras Cuentas a Pagar	0.00	0.00	0.00	0.00	0.00	0.00
03 08 03	De Documentos a Pagar Comerciales	0.00	0.00	0.00	0.00	0.00	0.00
03 08 04	De Otros Documentos a Pagar	0.00	0.00	0.00	0.00	0.00	0.00
03 08 05	De Depósitos	0.00	0.00	0.00	0.00	0.00	0.00
03 08 06	De Pasivos Diferidos	0.00	0.00	0.00	0.00	0.00	0.00
03 08 07	Incremento de Provisiones Provisiones y Reservas T	0.00	0.00	0.00	0.00	0.00	0.00
03 08 09	Conversión de la Deuda de Corto Plazo en Deuda de	0.00	0.00	0.00	0.00	0.00	0.00
03 09	INCREMENTO DEL PATRIMONIO	0.00	0.00	0.00	0.00	0.00	0.00
03 09 01	Incremento del Capital	0.00	0.00	0.00	0.00	0.00	0.00
03 09 02	Incremento de Reservas	0.00	0.00	0.00	0.00	0.00	0.00
03 09 03	Incremento de los Resultados	0.00	0.00	0.00	0.00	0.00	0.00
04	RUBRO IV	21,292,072.11	1,409,572.20	0.00	22,701,644.31	21,999,427.41	702,216.90
04 01	Contribuciones Figurativas para Financiar Gastos C	21,292,072.11	1,409,572.20	0.00	22,701,644.31	21,999,427.41	702,216.90
04 01 01	Contribuciones de la Administración Central para F	21,292,072.11	1,409,572.20	0.00	22,701,644.31	21,999,427.41	702,216.90
04 01 02	Contribuciones de Instituciones Descentralizadas p	0.00	0.00	0.00	0.00	0.00	0.00
04 01 03	Contribuciones de Instituciones de la Seguridad So	0.00	0.00	0.00	0.00	0.00	0.00
04 02	Contribuciones Figurativas para Financiar Gastos d	0.00	0.00	0.00	0.00	0.00	0.00
04 02 01	Contribuciones de la Administración Central para F	0.00	0.00	0.00	0.00	0.00	0.00

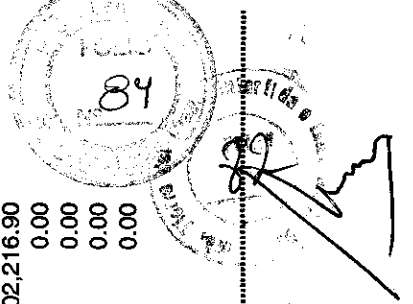

Contabilidad General Informe: f3fhlb Página Nro 5 de 6

Usuario: adratler - Fecha: 12/05/2015 - Hora: 12:41

Las Islas Malvinas, Georgias y Sandwich del Sur son y serán Argentinas

C.F.N. Daniel A. Maldones  
CONTADOR GENERAL  
Contaduría General del Gobierno



Provincia de Tierra del Fuego  
Antártida e Islas del  
Atlántico Sur

**RESOLUCIÓN CONTADURÍA GENERAL NRO 00025/2010-ANEXO I  
EJECUCIÓN PRESUPUESTARIA DE RECURSOS POR RUBROS AL 31/12/2014 (CUADRO NRO 2)  
ADMINISTRACIÓN PÚBLICA PROVINCIAL**

**Caracter** : 002-Organismos Descentralizados Autarquicos  
**Jurisdicción** : 101-Instituto Fuegoino de Turismo  
**Ejercicio** : 2014

Rubro	Descripción Rubro	Formulado	Aumentos	Disminución	Calculo Definitivo	Ejecutado	Saldo
04 02 02	Contribuciones de Instituciones Descentralizadas p	0.00	0.00	0.00	0.00	0.00	0.00
04 02 03	Contribuciones de Instituciones de la Seguridad So	0.00	0.00	0.00	0.00	0.00	0.00
04 03	Contribuciones Figurativas para Financiar Aplicaci	0.00	0.00	0.00	0.00	0.00	0.00
04 03 01	Contribuciones de la Administración Central para F	0.00	0.00	0.00	0.00	0.00	0.00
04 03 02	Contribuciones de Instituciones Descentralizadas p	0.00	0.00	0.00	0.00	0.00	0.00
04 03 03	Contribuciones de Instituciones de la Seguridad So	0.00	0.00	0.00	0.00	0.00	0.00

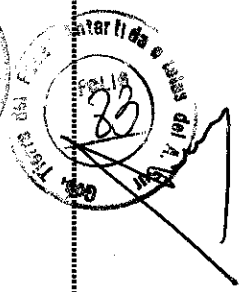



Provincia de Tierra del Fuego  
Antártida e Islas del  
Atlántico Sur

**RESOLUCIÓN CONTADURÍA GENERAL NRO 00025/2010-ANEXO I  
EJECUCIÓN PRESUPUESTARIA DE RECURSOS POR RUBROS AL 31/12/2014 (CUADRO NRO 2)  
ADMINISTRACIÓN PÚBLICA PROVINCIAL**

**Caracter** : 002-Organismos Descentralizados Autarquicos  
**Jurisdiccion** : 102-Direccion Provincial de Puertos  
**Ejercicio** : 2014

Rubro	Descripción Rubro	Formulado	Aumentos	Disminución	Calculo Definitivo	Ejecutado	Saldo
01	TOTAL RECURSOS	120,849,582.33	10,500,000.00	0.00	131,349,582.33	98,944,794.91	32,404,787.42
01 01	RUBRO I	88,649,582.33	10,500,000.00	0.00	99,149,582.33	95,727,592.69	3,421,989.64
01 01 01	INGRESOS TRIBUTARIOS	0.00	0.00	0.00	0.00	0.00	0.00
01 01 01 01	Sobre los Ingresos	0.00	0.00	0.00	0.00	0.00	0.00
01 01 01 02	Sobre el Patrimonio	0.00	0.00	0.00	0.00	0.00	0.00
01 01 01 03	Ingresos por Producción	0.00	0.00	0.00	0.00	0.00	0.00
01 01 01 04	Otros tributos	0.00	0.00	0.00	0.00	0.00	0.00
01 01 05	Ingresos por regimenes federales	0.00	0.00	0.00	0.00	0.00	0.00
01 01 06	Aportes no reintegrables	0.00	0.00	0.00	0.00	0.00	0.00
01 01 07	Ingresos por fondos y programas nacionales	0.00	0.00	0.00	0.00	0.00	0.00
01 02	INGRESOS NO TRIBUTARIOS	0.00	0.00	0.00	0.00	0.00	0.00
01 02 01	Tasas	0.00	0.00	0.00	0.00	0.00	0.00
01 02 02	Derechos	0.00	0.00	0.00	0.00	0.00	0.00
01 02 03	Primas	0.00	0.00	0.00	0.00	0.00	0.00
01 02 04	Regalias	0.00	0.00	0.00	0.00	0.00	0.00
01 02 05	Alquileres	0.00	0.00	0.00	0.00	0.00	0.00
01 02 06	Multas	0.00	0.00	0.00	0.00	0.00	0.00
01 02 09	Otros Ingresos No Tributarios	0.00	0.00	0.00	0.00	0.00	0.00
01 03	CONTRIBUCIONES	0.00	0.00	0.00	0.00	0.00	0.00
01 03 01	Contribuciones al Servicio Previsional	0.00	0.00	0.00	0.00	0.00	0.00
01 03 02	Contribuciones a las Obras Sociales	0.00	0.00	0.00	0.00	0.00	0.00
01 03 03	Otras Contribuciones	0.00	0.00	0.00	0.00	0.00	0.00
01 04	VENTA DE BIENES Y SERVICIOS DE ADMINISTRAC	0.00	0.00	0.00	0.00	0.00	0.00
01 04 01	Venta de Bienes	0.00	0.00	0.00	0.00	0.00	0.00
01 04 02	Venta de Servicios	0.00	0.00	0.00	0.00	0.00	0.00

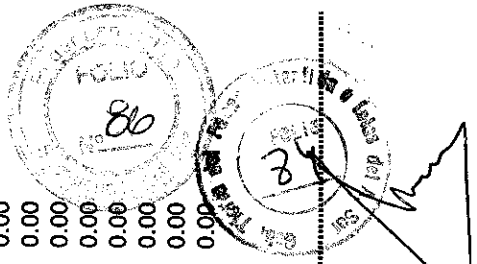

Contabilidad General Informe: f3fhlbPágina Nro 1 de 6

Usuario: adratler - Fecha: 12/05/2015 - Hora: 12:41

Las Islas Malvinas, Georgias y Sandwich del Sur son y serán Argentinas

C.F.M. David A. Maldones  
CONTADOR GENERAL  
Contador a General de Gobierno

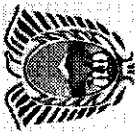

Provincia de Tierra del Fuego  
Antártida e Islas del  
Atlántico Sur

**RESOLUCIÓN CONTADURÍA GENERAL NRO 00025/2010-ANEXO I  
EJECUCIÓN PRESUPUESTARIA DE RECURSOS POR RUBROS AL 31/12/2014 (CUADRO NRO 2)  
ADMINISTRACIÓN PÚBLICA PROVINCIAL**

**Caracter** : 002-Organismos Descentralizados Autarquicos  
**Jurisdiccion** : 102-Direccion Provincial de Puertos  
**Ejercicio** : 2014

Rubro	Descripcion Rubro	Formulado	Aumentos	Disminucion	Calculo Definitivo	Ejecutado	Saldo
01 05	INGRESOS DE OPERACION	88,649,582.33	10,500,000.00	0.00	99,149,582.33	95,556,123.25	3,593,459.08
01 05 01	Venta Bruta de Bienes	0.00	0.00	0.00	0.00	0.00	0.00
01 05 02	Venta Bruta de Servicios	88,649,582.33	10,500,000.00	0.00	99,149,582.33	95,556,123.25	3,593,459.08
01 05 03	Ingresos Financieros de Instituciones Financieras	0.00	0.00	0.00	0.00	0.00	0.00
01 05 09	Otros Ingresos de Operación	0.00	0.00	0.00	0.00	0.00	0.00
01 06	RENTAS DE LA PROPIEDAD	0.00	0.00	0.00	0.00	171,469.44	-171,469.44
01 06 01	Intereses por Prestamos	0.00	0.00	0.00	0.00	0.00	0.00
01 06 02	Intereses por Depósitos	0.00	0.00	0.00	0.00	171,469.44	-171,469.44
01 06 03	Intereses por Títulos y Valores	0.00	0.00	0.00	0.00	0.00	0.00
01 06 04	Beneficios por Inversiones Empresariales	0.00	0.00	0.00	0.00	0.00	0.00
01 06 05	Arrendamiento de Tierras y Terrenos	0.00	0.00	0.00	0.00	0.00	0.00
01 06 06	Derechos sobre Bienes Intangibles	0.00	0.00	0.00	0.00	0.00	0.00
01 07	TRANSFERENCIAS CORRIENTES	0.00	0.00	0.00	0.00	0.00	0.00
01 07 01	Del sector privado	0.00	0.00	0.00	0.00	0.00	0.00
01 07 02	Del sector público Nacional	0.00	0.00	0.00	0.00	0.00	0.00
01 07 03	Del Sector público Nacional Financiero	0.00	0.00	0.00	0.00	0.00	0.00
01 07 04	De empresas Públicas	0.00	0.00	0.00	0.00	0.00	0.00
01 07 05	De sector público Provincial y Municipal	0.00	0.00	0.00	0.00	0.00	0.00
01 07 06	De entidades externas	0.00	0.00	0.00	0.00	0.00	0.00
02	RUBRO II	27,000,000.00	0.00	0.00	27,000,000.00	0.00	27,000,000.00
02 01	RECURSOS PROPIOS DE CAPITAL	0.00	0.00	0.00	0.00	0.00	0.00
02 01 01	Venta de Bienes	0.00	0.00	0.00	0.00	0.00	0.00
02 01 03	Amortizaciones y depreciaciones	0.00	0.00	0.00	0.00	0.00	0.00
02 02	TRANSFERENCIAS DE CAPITAL	27,000,000.00	0.00	0.00	27,000,000.00	0.00	27,000,000.00
02 02 01	Del Sector privado	0.00	0.00	0.00	0.00	0.00	0.00

Usuario: adratler - Fecha: 12/05/2015 - Hora: 12:41

Contabilidad General Informe: f3fhlb Página Nro 2 de 6

Las Islas Malvinas, Georgias y Sandwich del Sur son y serán Argentinas

C.F.M. Daniel A. Maidones  
CONTADOR GENERAL  
Contaduría General de Gobierno

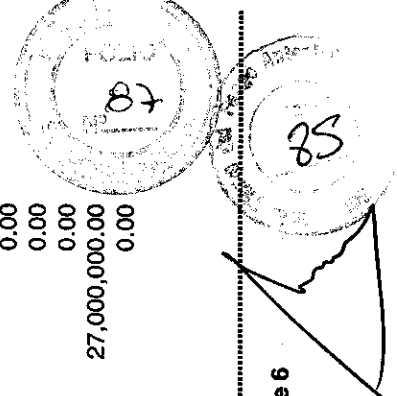





Provincia de Tierra del Fuego  
Antártida e Islas del  
Atlántico Sur

**RESOLUCIÓN CONTADURÍA GENERAL NRO 00025/2010-ANEXO I  
EJECUCIÓN PRESUPUESTARIA DE RECURSOS POR RUBROS AL 31/12/2014 (CUADRO NRO 2)  
ADMINISTRACIÓN PÚBLICA PROVINCIAL**

**Caracter** : 002-Organismos Descentralizados Autarquicos  
**Jurisdiccion** : 102-Direccion Provincial de Puertos  
**Ejercicio** : 2014

Rubro	Descripcion Rubro	Formulado	Aumentos	Disminucion	Calculo Definitivo	Ejecutado	Saldo
02 02 02	Del Sector Público Nacional	27,000,000.00	0.00	0.00	27,000,000.00	0.00	27,000,000.00
02 02 03	Del Sector público Nacional Financiero	0.00	0.00	0.00	0.00	0.00	0.00
02 02 04	De empresas Públicas	0.00	0.00	0.00	0.00	0.00	0.00
02 02 05	De sector público Provincial y Municipal	0.00	0.00	0.00	0.00	0.00	0.00
02 02 06	De entidades externas	0.00	0.00	0.00	0.00	0.00	0.00
03	RUBRO III	5,200,000.00	0.00	0.00	5,200,000.00	3,217,202.22	1,982,797.78
03 01	VENTA DE TITULOS Y VALORES	0.00	0.00	0.00	0.00	0.00	0.00
03 01 01	Venta de Títulos y Valores de Corto Plazo	0.00	0.00	0.00	0.00	0.00	0.00
03 01 02	Venta de Títulos y Valores de Largo Plazo	0.00	0.00	0.00	0.00	0.00	0.00
03 02	VENTA DE ACCIONES Y PARTICIPACIONES DE CA	0.00	0.00	0.00	0.00	0.00	0.00
03 02 01	De Empresas Privadas	0.00	0.00	0.00	0.00	0.00	0.00
03 02 02	De Instituciones Públicas Financieras	0.00	0.00	0.00	0.00	0.00	0.00
03 02 03	De Empresas Públicas no Financieras	0.00	0.00	0.00	0.00	0.00	0.00
03 02 04	De Empresas Públicas Multinacionales	0.00	0.00	0.00	0.00	0.00	0.00
03 02 05	De Organismos Internacionales	0.00	0.00	0.00	0.00	0.00	0.00
03 02 06	De Otras Empresas del Sector Externo	0.00	0.00	0.00	0.00	0.00	0.00
03 03	RECUPERACION DE PRESTAMOS DE CORTO PLA:	0.00	0.00	0.00	0.00	0.00	0.00
03 03 01	Del Sector Privado	0.00	0.00	0.00	0.00	0.00	0.00
03 03 02	Del Sector Público Nacional	0.00	0.00	0.00	0.00	0.00	0.00
03 03 03	Del Sector Público Provincial	0.00	0.00	0.00	0.00	0.00	0.00
03 03 04	Del Sector Público Municipal	0.00	0.00	0.00	0.00	0.00	0.00
03 03 06	De Instituciones Públicas Financieras	0.00	0.00	0.00	0.00	0.00	0.00
03 03 07	De Empresas Públicas no Financieras	0.00	0.00	0.00	0.00	0.00	0.00
03 03 08	De Empresas Públicas Multinacionales	0.00	0.00	0.00	0.00	0.00	0.00
03 03 09	Del Sector Externo	0.00	0.00	0.00	0.00	0.00	0.00

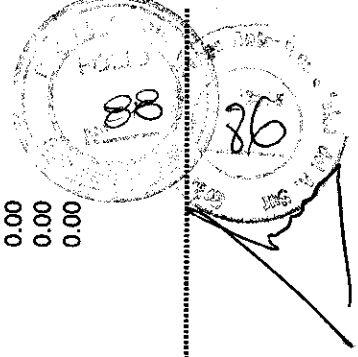

Contabilidad General Informe: f3fhlb Página Nro 3 de 6

Las Islas Malvinas, Georgias y Sandwich del Sur son y serán Argentinas

Usuario: adratler - Fecha: 12/05/2015 - Hora: 12:41

C.F.N. Daniel A. Maldones  
CONTADOR GENERAL  
Instituto General de Contadores



Provincia de Tierra del Fuego  
Antártida e Islas del  
Atlántico Sur

**RESOLUCIÓN CONTADURÍA GENERAL NRO 00025/2010-ANEXO I  
EJECUCIÓN PRESUPUESTARIA DE RECURSOS POR RUBROS AL 31/12/2014 (CUADRO NRO 2)  
ADMINISTRACIÓN PÚBLICA PROVINCIAL**

**Caracter** : 002-Organismos Descentralizados Autarquicos  
**Jurisdicción** : 102-Dirección Provincial de Puertos  
**Ejercicio** : 2014

Rubro	Descripción Rubro	Formulado	Aumentos	Disminución	Calculo Definitivo	Ejecutado	Saldo
03 04	Recuperación de Préstamos de Largo Plazo	0.00	0.00	0.00	0.00	0.00	0.00
03 04 01	Del Sector Privado	0.00	0.00	0.00	0.00	0.00	0.00
03 04 02	Del Sector Público Nacional	0.00	0.00	0.00	0.00	0.00	0.00
03 04 03	Del Sector Público Provincias	0.00	0.00	0.00	0.00	0.00	0.00
03 04 04	Del Sector Público Municipal	0.00	0.00	0.00	0.00	0.00	0.00
03 04 06	De Instituciones Públicas Financieras	0.00	0.00	0.00	0.00	0.00	0.00
03 04 07	De Empresas Públicas no Financieras	0.00	0.00	0.00	0.00	0.00	0.00
03 04 08	De Empresas Públicas Multinacionales	0.00	0.00	0.00	0.00	0.00	0.00
03 04 09	Del Sector Externo	0.00	0.00	0.00	0.00	0.00	0.00
03 05	DISMINUCION DE OTROS ACTIVOS FINANCIEROS	5,200,000.00	0.00	0.00	5,200,000.00	3,217,202.22	1,982,797.78
03 05 01	Disminución de Disponibilidades	2,000,000.00	0.00	0.00	2,000,000.00	0.00	2,000,000.00
03 05 02	Disminución de Inversiones Financieras	0.00	0.00	0.00	0.00	0.00	0.00
03 05 03	Disminución de Cuentas Comerciales a Cobrar	3,200,000.00	0.00	0.00	3,200,000.00	3,217,202.22	-17,202.22
03 05 04	Disminución de Otras Cuentas a Cobrar	0.00	0.00	0.00	0.00	0.00	0.00
03 05 05	Disminución de Documentos Comerciales a Cobrar	0.00	0.00	0.00	0.00	0.00	0.00
03 05 06	Disminución de Otros Documentos a Cobrar	0.00	0.00	0.00	0.00	0.00	0.00
03 05 07	Adelantos a Proveedores y Contratistas	0.00	0.00	0.00	0.00	0.00	0.00
03 05 08	Activos Diferidos	0.00	0.00	0.00	0.00	0.00	0.00
03 06	ENDEUDAMIENTO PUBLICO	0.00	0.00	0.00	0.00	0.00	0.00
03 06 01	Colocación de Deuda Interna	0.00	0.00	0.00	0.00	0.00	0.00
03 06 02	Colocación de Deuda Externa	0.00	0.00	0.00	0.00	0.00	0.00
03 07	OBTENCION DE PRESTAMOS	0.00	0.00	0.00	0.00	0.00	0.00
03 07 01	Del Sector Privado	0.00	0.00	0.00	0.00	0.00	0.00
03 07 02	De la Administración Nacional	0.00	0.00	0.00	0.00	0.00	0.00
03 07 03	De Otras Instituciones Públicas Nacionales	0.00	0.00	0.00	0.00	0.00	0.00



Provincia de Tierra del Fuego  
Antártida e Islas del  
Atlántico Sur

**RESOLUCIÓN CONTADURÍA GENERAL NRO 00025/2010-ANEXO I  
EJECUCIÓN PRESUPUESTARIA DE RECURSOS POR RUBROS AL 31/12/2014 (CUADRO NRO 2)  
ADMINISTRACIÓN PÚBLICA PROVINCIAL**

**Caracter** : 002-Organismos Descentralizados Autarquicos  
**Jurisdicción** : 102-Dirección Provincial de Puertos  
**Ejercicio** : 2014

Rubro	Descripción Rubro	Formulado	Aumentos	Disminución	Calculo Definitivo	Ejecutado	Saldo
03 07 05	De Provincias y Municipalidades	0.00	0.00	0.00	0.00	0.00	0.00
03 07 06	De Empresas Públicas no Financieras	0.00	0.00	0.00	0.00	0.00	0.00
03 07 07	De Instituciones Públicas Financieras	0.00	0.00	0.00	0.00	0.00	0.00
03 07 08	De Empresas Públicas Multinacionales	0.00	0.00	0.00	0.00	0.00	0.00
03 07 09	Del Sector Externo	0.00	0.00	0.00	0.00	0.00	0.00
03 08	INCREMENTO DE OTROS PASIVOS	0.00	0.00	0.00	0.00	0.00	0.00
03 08 01	De Cuentas a Pagar Comerciales	0.00	0.00	0.00	0.00	0.00	0.00
03 08 02	De Otras Cuentas a Pagar	0.00	0.00	0.00	0.00	0.00	0.00
03 08 03	De Documentos a Pagar Comerciales	0.00	0.00	0.00	0.00	0.00	0.00
03 08 04	De Otros Documentos a Pagar	0.00	0.00	0.00	0.00	0.00	0.00
03 08 05	De Depósitos	0.00	0.00	0.00	0.00	0.00	0.00
03 08 06	De Pasivos Diferidos	0.00	0.00	0.00	0.00	0.00	0.00
03 08 07	Incremento de Provisiones Provisones y Reservas T	0.00	0.00	0.00	0.00	0.00	0.00
03 08 09	Conversión de la Deuda de Corto Plazo en Deuda de	0.00	0.00	0.00	0.00	0.00	0.00
03 09	INCREMENTO DEL PATRIMONIO	0.00	0.00	0.00	0.00	0.00	0.00
03 09 01	Incremento del Capital	0.00	0.00	0.00	0.00	0.00	0.00
03 09 02	Incremento de Reservas	0.00	0.00	0.00	0.00	0.00	0.00
03 09 03	Incremento de los Resultados	0.00	0.00	0.00	0.00	0.00	0.00
04	RUBRO IV	0.00	0.00	0.00	0.00	0.00	0.00
04 01	Contribuciones Figurativas para Financiar Gastos C	0.00	0.00	0.00	0.00	0.00	0.00
04 01 01	Contribuciones de la Administración Central para F	0.00	0.00	0.00	0.00	0.00	0.00
04 01 02	Contribuciones de Instituciones Descentralizadas p	0.00	0.00	0.00	0.00	0.00	0.00
04 01 03	Contribuciones de Instituciones de la Seguridad So	0.00	0.00	0.00	0.00	0.00	0.00
04 02	Contribuciones Figurativas para Financiar Gastos d	0.00	0.00	0.00	0.00	0.00	0.00
04 02 01	Contribuciones de la Administración Central para F	0.00	0.00	0.00	0.00	0.00	0.00

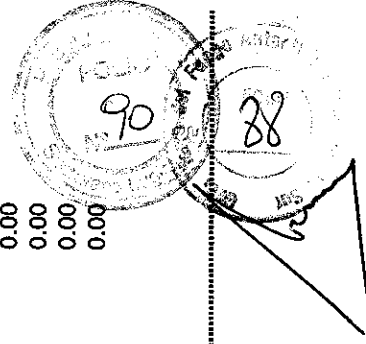

Contabilidad General Informe: f3fhlb Página Nro 5 de 6

Usuario: adratler - Fecha: 12/05/2015 - Hora: 12:42

Las Islas Malvinas, Georgias y Sandwich del Sur son y serán Argentinas

C.P.N. Daniel A. Maldones  
CONTADOR GENERAL  
Contaduría General de Gobierno



Provincia de Tierra del Fuego  
Antártida e Islas del  
Atlántico Sur

**RESOLUCIÓN CONTADURÍA GENERAL NRO 00025/2010-ANEXO I  
EJECUCIÓN PRESUPUESTARIA DE RECURSOS POR RUBROS AL 31/12/2014 (CUADRO NRO 2)  
ADMINISTRACIÓN PÚBLICA PROVINCIAL**

**Caracter** : 002-Organismos Descentralizados Autarquicos  
**Jurisdicción** : 102-Dirección Provincial de Puertos  
**Ejercicio** : 2014

Rubro	Descripción Rubro	Formulado	Aumentos	Disminución	Calculo Definitivo	Ejecutado	Saldo
04 02 02	Contribuciones de Instituciones Descentralizadas p	0.00	0.00	0.00	0.00	0.00	0.00
04 02 03	Contribuciones de Instituciones de la Seguridad So	0.00	0.00	0.00	0.00	0.00	0.00
04 03	Contribuciones Figurativas para Financiar Aplicaci	0.00	0.00	0.00	0.00	0.00	0.00
04 03 01	Contribuciones de la Administración Central para F	0.00	0.00	0.00	0.00	0.00	0.00
04 03 02	Contribuciones de Instituciones Descentralizadas p	0.00	0.00	0.00	0.00	0.00	0.00
04 03 03	Contribuciones de Instituciones de la Seguridad So	0.00	0.00	0.00	0.00	0.00	0.00



C.P.M. Daniel A. Maltoni  
CONTADOR GENERAL



Provincia de Tierra del Fuego  
Antártida e Islas del  
Atlántico Sur

**RESOLUCIÓN CONTADURÍA GENERAL NRO 00025/2010-ANEXO I  
EJECUCIÓN PRESUPUESTARIA DE RECURSOS POR RUBROS AL 31/12/2014 (CUADRO NRO 2)  
ADMINISTRACIÓN PÚBLICA PROVINCIAL**

**Caracter** : 002-Organismos Descentralizados Autarquicos  
**Jurisdicción** : 103-Instituto Provincial de Vivienda  
**Ejercicio** : 2014

Rubro	Descripción Rubro	Formulado	Aumentos	Disminución	Calculo Definitivo	Ejecutado	Saldo
	TOTAL RECURSOS	587,326,540.83	208,062,635.28	108,002,548.61	687,386,627.50	353,307,730.57	334,078,896.93
01	RUBRO I	160,000,000.00	0.00	0.00	160,000,000.00	188,495,457.96	-28,495,457.96
01 01	INGRESOS TRIBUTARIOS	152,000,000.00	0.00	0.00	152,000,000.00	179,108,626.72	-27,108,626.72
01 01 01	Sobre los Ingresos	0.00	0.00	0.00	0.00	0.00	0.00
01 01 02	Sobre el Patrimonio	0.00	0.00	0.00	0.00	0.00	0.00
01 01 03	Ingresos por Producción	152,000,000.00	0.00	0.00	152,000,000.00	179,108,626.72	-27,108,626.72
01 01 04	Otros tributos	0.00	0.00	0.00	0.00	0.00	0.00
01 01 05	Ingresos por regimenes federales	0.00	0.00	0.00	0.00	0.00	0.00
01 01 06	Aportes no reintegrables	0.00	0.00	0.00	0.00	0.00	0.00
01 01 07	Ingresos por fondos y programas nacionales	0.00	0.00	0.00	0.00	0.00	0.00
01 02	INGRESOS NO TRIBUTARIOS	0.00	0.00	0.00	0.00	0.00	0.00
01 02 01	Tasas	0.00	0.00	0.00	0.00	0.00	0.00
01 02 02	Derechos	0.00	0.00	0.00	0.00	0.00	0.00
01 02 03	Primas	0.00	0.00	0.00	0.00	0.00	0.00
01 02 04	Regalías	0.00	0.00	0.00	0.00	0.00	0.00
01 02 05	Alquileres	0.00	0.00	0.00	0.00	0.00	0.00
01 02 06	Multas	0.00	0.00	0.00	0.00	0.00	0.00
01 02 09	Otros Ingresos No Tributarios	0.00	0.00	0.00	0.00	0.00	0.00
01 03	CONTRIBUCIONES	0.00	0.00	0.00	0.00	0.00	0.00
01 03 01	Contribuciones al Servicio Previsional	0.00	0.00	0.00	0.00	0.00	0.00
01 03 02	Contribuciones a las Obras Sociales	0.00	0.00	0.00	0.00	0.00	0.00
01 03 03	Otras Contribuciones	0.00	0.00	0.00	0.00	0.00	0.00
01 04	VENTA DE BIENES Y SERVICIOS DE ADMINISTRAC	8,000,000.00	0.00	0.00	8,000,000.00	9,386,831.24	-1,386,831.24
01 04 01	Venta de Bienes	0.00	0.00	0.00	0.00	0.00	0.00
01 04 02	Venta de Servicios	8,000,000.00	0.00	0.00	8,000,000.00	9,386,831.24	-1,386,831.24

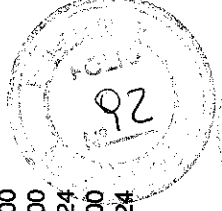

*[Handwritten signature]*

C.F.N. Daniel A. Maltoni  
CONTADOR GENERAL  
Contaduría General de Gobierno



Provincia de Tierra del Fuego  
Antártida e Islas del  
Atlántico Sur

**RESOLUCIÓN CONTADURÍA GENERAL NRO 00025/2010-ANEXO I  
EJECUCIÓN PRESUPUESTARIA DE RECURSOS POR RUBROS AL 31/12/2014 (CUADRO NRO 2)  
ADMINISTRACIÓN PÚBLICA PROVINCIAL**

**Caracter** : 002-Organismos Descentralizados Autarquicos  
**Jurisdiccion** : 103-Instituto Provincial de Vivienda  
**Ejercicio** : 2014

Rubro	Descripción Rubro	Formulado	Aumentos	Disminución	Calculo Definitivo	Ejecutado	Saldo
01 05	INGRESOS DE OPERACION	0.00	0.00	0.00	0.00	0.00	0.00
01 05 01	Venta Bruta de Bienes	0.00	0.00	0.00	0.00	0.00	0.00
01 05 02	Venta Bruta de Servicios	0.00	0.00	0.00	0.00	0.00	0.00
01 05 03	Ingresos Financieros de Instituciones Financieras	0.00	0.00	0.00	0.00	0.00	0.00
01 05 09	Otros Ingresos de Operación	0.00	0.00	0.00	0.00	0.00	0.00
01 06	RENTAS DE LA PROPIEDAD	0.00	0.00	0.00	0.00	0.00	0.00
01 06 01	Intereses por Prestamos	0.00	0.00	0.00	0.00	0.00	0.00
01 06 02	Intereses por Depósitos	0.00	0.00	0.00	0.00	0.00	0.00
01 06 03	Intereses por Títulos y Valores	0.00	0.00	0.00	0.00	0.00	0.00
01 06 04	Beneficios por Inversiones Empresariales	0.00	0.00	0.00	0.00	0.00	0.00
01 06 05	Arrendamiento de Tierras y Terrenos	0.00	0.00	0.00	0.00	0.00	0.00
01 06 06	Derechos sobre Bienes Intangibles	0.00	0.00	0.00	0.00	0.00	0.00
01 07	TRANSFERENCIAS CORRIENTES	0.00	0.00	0.00	0.00	0.00	0.00
01 07 01	Del sector privado	0.00	0.00	0.00	0.00	0.00	0.00
01 07 02	Del sector público Nacional	0.00	0.00	0.00	0.00	0.00	0.00
01 07 03	Del Sector público Nacional Financiero	0.00	0.00	0.00	0.00	0.00	0.00
01 07 04	De empresas Públicas	0.00	0.00	0.00	0.00	0.00	0.00
01 07 05	De sector público Provincial y Municipal	0.00	0.00	0.00	0.00	0.00	0.00
01 07 06	De entidades externas	0.00	0.00	0.00	0.00	0.00	0.00
02	RUBRO II	354,514,437.83	177,414,738.28	108,002,548.61	423,926,627.50	110,329,666.95	313,596,960.55
02 01	RECURSOS PROPIOS DE CAPITAL	6,000,000.00	0.00	0.00	6,000,000.00	5,761,501.44	288,488.56
02 01 01	Venta de Bienes	6,000,000.00	0.00	0.00	6,000,000.00	5,761,501.44	288,488.56
02 01 03	Amortizaciones y depreciaciones	0.00	0.00	0.00	0.00	0.00	0.00
02 02	TRANSFERENCIAS DE CAPITAL	348,514,437.83	177,414,738.28	108,002,548.61	417,926,627.50	104,568,165.51	313,358,461.99
02 02 01	Del Sector privado	0.00	0.00	0.00	0.00	0.00	0.00

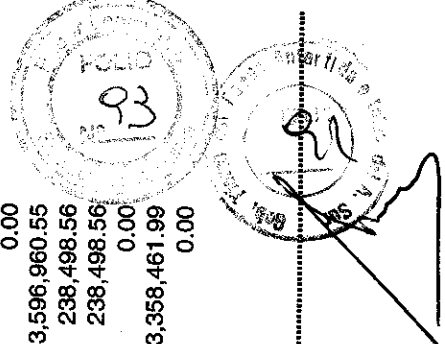

Usuario: adratler - Fecha: 12/05/2015 - Hora: 12:42

Contabilidad General Informe: f3fhlPágina Nro 2 de 6

Las Islas Malvinas, Georgias y Sandwich del Sur son y serán Argentinas

C.F.M. Daniel A. Malfones  
CONTADOR GENERAL  
Contaduría General de Gobierno



Provincia de Tierra del Fuego  
Antártida e Islas del  
Atlántico Sur

**RESOLUCIÓN CONTADURÍA GENERAL NRO 00025/2010-ANEXO I  
EJECUCIÓN PRESUPUESTARIA DE RECURSOS POR RUBROS AL 31/12/2014 (CUADRO NRO 2)  
ADMINISTRACIÓN PÚBLICA PROVINCIAL**

**Caracter** : 002-Organismos Descentralizados Autarquicos  
**Jurisdicción** : 103-Instituto Provincial de Vivienda  
**Ejercicio** : 2014

Rubro	Descripción Rubro	Formulado	Aumentos	Disminución	Calculo Definitivo	Ejecutado	Saldo
02 02 02	Del Sector Público Nacional	348,514,437.83	177,414,738.28	108,002,548.61	417,926,627.50	104,568,165.51	313,358,461.99
02 02 03	Del Sector público Nacional Financiero	0.00	0.00	0.00	0.00	0.00	0.00
02 02 04	De empresas Públicas	0.00	0.00	0.00	0.00	0.00	0.00
02 02 05	De sector público Provincial y Municipal	0.00	0.00	0.00	0.00	0.00	0.00
02 02 06	De entidades externas	0.00	0.00	0.00	0.00	0.00	0.00
03	RUBRO III	72,812,103.00	30,647,897.00	0.00	103,460,000.00	54,482,605.66	48,977,394.34
03 01	VENTA DE TITULOS Y VALORES	0.00	0.00	0.00	0.00	0.00	0.00
03 01 01	Venta de Títulos y Valores de Corto Plazo	0.00	0.00	0.00	0.00	0.00	0.00
03 01 02	Venta de Títulos y Valores de Largo Plazo	0.00	0.00	0.00	0.00	0.00	0.00
03 02	VENTA DE ACCIONES Y PARTICIPACIONES DE CA	0.00	0.00	0.00	0.00	0.00	0.00
03 02 01	De Empresas Privadas	0.00	0.00	0.00	0.00	0.00	0.00
03 02 02	De Instituciones Públicas Financieras	0.00	0.00	0.00	0.00	0.00	0.00
03 02 03	De Empresas Públicas no Financieras	0.00	0.00	0.00	0.00	0.00	0.00
03 02 04	De Empresas Públicas Multinacionales	0.00	0.00	0.00	0.00	0.00	0.00
03 02 05	De Organismos Internacionales	0.00	0.00	0.00	0.00	0.00	0.00
03 02 06	De Otras Empresas del Sector Externo	0.00	0.00	0.00	0.00	0.00	0.00
03 03	RECUPERACION DE PRESTAMOS DE CORTO PLA:	0.00	0.00	0.00	0.00	0.00	0.00
03 03 01	Del Sector Privado	0.00	0.00	0.00	0.00	0.00	0.00
03 03 02	Del Sector Público Nacional	0.00	0.00	0.00	0.00	0.00	0.00
03 03 03	Del Sector Público Provincial	0.00	0.00	0.00	0.00	0.00	0.00
03 03 04	Del Sector Público Municipal	0.00	0.00	0.00	0.00	0.00	0.00
03 03 06	De Instituciones Públicas Financieras	0.00	0.00	0.00	0.00	0.00	0.00
03 03 07	De Empresas Públicas no Financieras	0.00	0.00	0.00	0.00	0.00	0.00
03 03 08	De Empresas Públicas Multinacionales	0.00	0.00	0.00	0.00	0.00	0.00
03 03 09	Del Sector Externo	0.00	0.00	0.00	0.00	0.00	0.00



C.F.W. David A. Maidones  
 CONTADOR GENERAL  
 Contaduría General de Gobierno



Provincia de Tierra del Fuego  
Antártida e Islas del  
Atlántico Sur

**RESOLUCIÓN CONTADURÍA GENERAL NRO 00025/2010-ANEXO I  
EJECUCIÓN PRESUPUESTARIA DE RECURSOS POR RUBROS AL 31/12/2014 (CUADRO NRO 2)  
ADMINISTRACIÓN PÚBLICA PROVINCIAL**

**Caracter** : 002-Organismos Descentralizados Autarquicos  
**Jurisdiccion** : 103-Instituto Provincial de Vivienda  
**Ejercicio** : 2014

Rubro	Descripción Rubro	Formulado	Aumentos	Disminucion	Calculo Definitivo	Ejecutado	Saldo
03 04	Recuperación de Préstamos de Largo Plazo	33,452,103.00	19,547,897.00	0.00	53,000,000.00	54,482,605.66	-1,482,605.66
03 04 01	Del Sector Privado	33,452,103.00	19,547,897.00	0.00	53,000,000.00	54,482,605.66	-1,482,605.66
03 04 02	Del Sector Público Nacional	0.00	0.00	0.00	0.00	0.00	0.00
03 04 03	Del Sector Público Provincias	0.00	0.00	0.00	0.00	0.00	0.00
03 04 04	Del Sector Público Municipal	0.00	0.00	0.00	0.00	0.00	0.00
03 04 06	De Instituciones Públicas Financieras	0.00	0.00	0.00	0.00	0.00	0.00
03 04 07	De Empresas Públicas no Financieras	0.00	0.00	0.00	0.00	0.00	0.00
03 04 08	De Empresas Públicas Multinacionales	0.00	0.00	0.00	0.00	0.00	0.00
03 04 09	Del Sector Externo	0.00	0.00	0.00	0.00	0.00	0.00
03 05	DISMINUCION DE OTROS ACTIVOS FINANCIEROS	39,360,000.00	11,100,000.00	0.00	50,460,000.00	50,460,000.00	0.00
03 05 01	Disminución de Disponibilidades	39,360,000.00	11,100,000.00	0.00	50,460,000.00	50,460,000.00	0.00
03 05 02	Disminución de Inversiones Financieras	0.00	0.00	0.00	0.00	0.00	0.00
03 05 03	Disminución de Cuentas Comerciales a Cobrar	0.00	0.00	0.00	0.00	0.00	0.00
03 05 04	Disminución de Otras Cuentas a Cobrar	0.00	0.00	0.00	0.00	0.00	0.00
03 05 05	Disminución de Documentos Comerciales a Cobrar	0.00	0.00	0.00	0.00	0.00	0.00
03 05 06	Disminución de Otros Documentos a Cobrar	0.00	0.00	0.00	0.00	0.00	0.00
03 05 07	Adelantos a Proveedores y Contratistas	0.00	0.00	0.00	0.00	0.00	0.00
03 05 08	Activos Diferidos	0.00	0.00	0.00	0.00	0.00	0.00
03 06	ENDEUDAMIENTO PUBLICO	0.00	0.00	0.00	0.00	0.00	0.00
03 06 01	Colocación de Deuda Interna	0.00	0.00	0.00	0.00	0.00	0.00
03 06 02	Colocación de Deuda Externa	0.00	0.00	0.00	0.00	0.00	0.00
03 07	OBTENCION DE PRESTAMOS	0.00	0.00	0.00	0.00	0.00	0.00
03 07 01	Del Sector Privado	0.00	0.00	0.00	0.00	0.00	0.00
03 07 02	De la Administración Nacional	0.00	0.00	0.00	0.00	0.00	0.00
03 07 03	De Otras Instituciones Públicas Nacionales	0.00	0.00	0.00	0.00	0.00	0.00

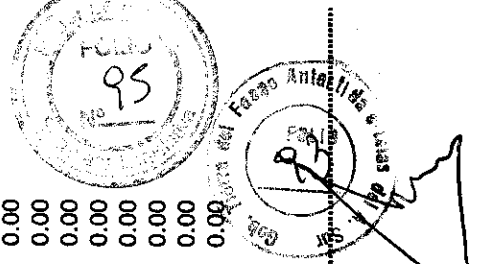

Contabilidad General Informe: f3f1bPágina Nro 4 de 6

Usuario: adratler - Fecha: 12/05/2015 - Hora: 12:42

Las Islas Malvinas, Georgias y Sandwich del Sur son y serán Argentinas

C.F.N. Daniel A. Maltoni  
CONTADOR GENERAL  
Comaduría General de Gobierno





Provincia de Tierra del Fuego  
Antártida e Islas del  
Atlántico Sur

**RESOLUCIÓN CONTADURÍA GENERAL NRO 00025/2010-ANEXO I  
EJECUCIÓN PRESUPUESTARIA DE RECURSOS POR RUBROS AL 31/12/2014 (CUADRO NRO 2)  
ADMINISTRACIÓN PÚBLICA PROVINCIAL**

**Caracter** : 002-Organismos Descentralizados Autarquicos  
**Jurisdicción** : 103-Instituto Provincial de Vivienda  
**Ejercicio** : 2014

Rubro	Descripción Rubro	Formulado	Aumentos	Disminución	Calculo Definitivo	Ejecutado	Saldo
03 07 05	De Provincias y Municipalidades	0.00	0.00	0.00	0.00	0.00	0.00
03 07 06	De Empresas Públicas no Financieras	0.00	0.00	0.00	0.00	0.00	0.00
03 07 07	De Instituciones Públicas Financieras	0.00	0.00	0.00	0.00	0.00	0.00
03 07 08	De Empresas Públicas Multinacionales	0.00	0.00	0.00	0.00	0.00	0.00
03 07 09	Del Sector Externo	0.00	0.00	0.00	0.00	0.00	0.00
03 08	INCREMENTO DE OTROS PASIVOS	0.00	0.00	0.00	0.00	0.00	0.00
03 08 01	De Cuentas a Pagar Comerciales	0.00	0.00	0.00	0.00	0.00	0.00
03 08 02	De Otras Cuentas a Pagar	0.00	0.00	0.00	0.00	0.00	0.00
03 08 03	De Documentos a Pagar Comerciales	0.00	0.00	0.00	0.00	0.00	0.00
03 08 04	De Otros Documentos a Pagar	0.00	0.00	0.00	0.00	0.00	0.00
03 08 05	De Depósitos	0.00	0.00	0.00	0.00	0.00	0.00
03 08 06	De Pasivos Diferidos	0.00	0.00	0.00	0.00	0.00	0.00
03 08 07	Incremento de Provisiones Provisiones y Reservas T	0.00	0.00	0.00	0.00	0.00	0.00
03 08 09	Conversión de la Deuda de Corto Plazo en Deuda de	0.00	0.00	0.00	0.00	0.00	0.00
03 09	INCREMENTO DEL PATRIMONIO	0.00	0.00	0.00	0.00	0.00	0.00
03 09 01	Incremento del Capital	0.00	0.00	0.00	0.00	0.00	0.00
03 09 02	Incremento de Reservas	0.00	0.00	0.00	0.00	0.00	0.00
03 09 03	Incremento de los Resultados	0.00	0.00	0.00	0.00	0.00	0.00
04	RUBRO IV	0.00	0.00	0.00	0.00	0.00	0.00
04 01	Contribuciones Figurativas para Financiar Gastos C	0.00	0.00	0.00	0.00	0.00	0.00
04 01 01	Contribuciones de la Administración Central para F	0.00	0.00	0.00	0.00	0.00	0.00
04 01 02	Contribuciones de Instituciones Descentralizadas p	0.00	0.00	0.00	0.00	0.00	0.00
04 01 03	Contribuciones de Instituciones de la Seguridad So	0.00	0.00	0.00	0.00	0.00	0.00
04 02	Contribuciones Figurativas para Financiar Gastos d	0.00	0.00	0.00	0.00	0.00	0.00
04 02 01	Contribuciones de la Administración Central para F	0.00	0.00	0.00	0.00	0.00	0.00

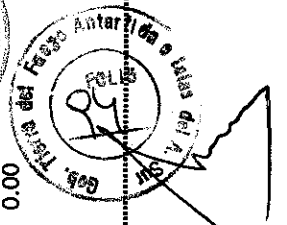
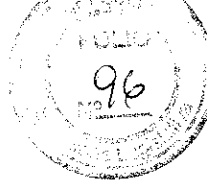

Contabilidad General Informe: f3f1b1b Página Nro 5 de 6

Usuario: adratier - Fecha: 12/05/2015 - Hora: 12:42

Las Islas Malvinas, Georgias y Sandwich del Sur son y serán Argentinas

C.F.N. Daniel A. Maldones  
CONTADOR GENERAL  
Para Compras y Gastos

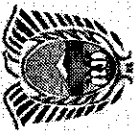

Provincia de Tierra del Fuego  
Antártida e Islas del  
Atlántico Sur

**RESOLUCIÓN CONTADURÍA GENERAL NRO 00025/2010-ANEXO I  
EJECUCIÓN PRESUPUESTARIA DE RECURSOS POR RUBROS AL 31/12/2014 (CUADRO NRO 2)  
ADMINISTRACIÓN PÚBLICA PROVINCIAL**

**Caracter** : 002-Organismos Descentralizados Autarquicos  
**Jurisdiccion** : 103-Instituto Provincial de Vivienda  
**Ejercicio** : 2014

Rubro	Descripcion Rubro	Formulado	Aumentos	Disminucion	Calculo Definitivo	Ejecutado	Saldo
04 02 02	Contribuciones de Instituciones Descentralizadas p	0.00	0.00	0.00	0.00	0.00	0.00
04 02 03	Contribuciones de Instituciones de la Seguridad So	0.00	0.00	0.00	0.00	0.00	0.00
04 03	Contribuciones Figurativas para Financiar Aplicaci	0.00	0.00	0.00	0.00	0.00	0.00
04 03 01	Contribuciones de la Administración Central para F	0.00	0.00	0.00	0.00	0.00	0.00
04 03 02	Contribuciones de Instituciones Descentralizadas p	0.00	0.00	0.00	0.00	0.00	0.00
04 03 03	Contribuciones de Instituciones de la Seguridad So	0.00	0.00	0.00	0.00	0.00	0.00

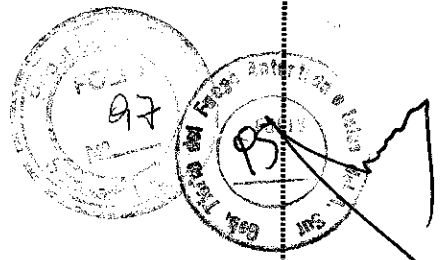

Contabilidad General Informe: f3fhlb Página Nro 6 de 6

Usuario: adratler - Fecha: 12/05/2015 - Hora: 12:42

Las Islas Malvinas, Georgias y Sandwich del Sur son y serán Argentinas



Provincia de Tierra del Fuego  
Antártida e Islas del  
Atlántico Sur

**RESOLUCIÓN CONTADURÍA GENERAL NRO 00025/2010-ANEXO I  
EJECUCIÓN PRESUPUESTARIA DE RECURSOS POR RUBROS AL 31/12/2014 (CUADRO NRO 2)  
ADMINISTRACIÓN PÚBLICA PROVINCIAL**

**Caracter** : 002-Organismos Descentralizados Autarquicos  
**Jurisdicción** : 104-Dirección Provincial de Vialidad  
**Ejercicio** : 2014

Rubro	Descripción Rubro	Formulado	Aumentos	Disminución	Calculo Definitivo	Ejecutado	Saldo
	TOTAL RECURSOS	192,706,525.81	13,676,541.07	0.00	206,383,066.88	87,481,135.17	118,901,931.71
01	RUBRO I	35,337,300.00	3,961,700.00	0.00	39,299,000.00	44,406,164.52	-5,107,164.52
01 01	INGRESOS TRIBUTARIOS	35,187,300.00	3,961,700.00	0.00	39,149,000.00	44,172,722.12	-5,023,722.12
01 01 01	Sobre los Ingresos	0.00	0.00	0.00	0.00	0.00	0.00
01 01 02	Sobre el Patrimonio	0.00	0.00	0.00	0.00	0.00	0.00
01 01 03	Ingresos por Producción	35,187,300.00	3,961,700.00	0.00	39,149,000.00	44,172,722.12	-5,023,722.12
01 01 04	Otros tributos	0.00	0.00	0.00	0.00	0.00	0.00
01 01 05	Ingresos por regimenes federales	0.00	0.00	0.00	0.00	0.00	0.00
01 01 06	Aportes no reintegrables	0.00	0.00	0.00	0.00	0.00	0.00
01 01 07	Ingresos por fondos y programas nacionales	0.00	0.00	0.00	0.00	0.00	0.00
01 02	INGRESOS NO TRIBUTARIOS	150,000.00	0.00	0.00	150,000.00	233,442.40	-83,442.40
01 02 01	Tasas	0.00	0.00	0.00	0.00	0.00	0.00
01 02 02	Derechos	0.00	0.00	0.00	0.00	0.00	0.00
01 02 03	Primas	0.00	0.00	0.00	0.00	0.00	0.00
01 02 04	Regalías	0.00	0.00	0.00	0.00	0.00	0.00
01 02 05	Alquileres	0.00	0.00	0.00	0.00	0.00	0.00
01 02 06	Multas	0.00	0.00	0.00	0.00	0.00	0.00
01 02 09	Otros Ingresos No Tributarios	150,000.00	0.00	0.00	150,000.00	233,442.40	-83,442.40
01 03	CONTRIBUCIONES	0.00	0.00	0.00	0.00	0.00	0.00
01 03 01	Contribuciones al Servicio Previsional	0.00	0.00	0.00	0.00	0.00	0.00
01 03 02	Contribuciones a las Obras Sociales	0.00	0.00	0.00	0.00	0.00	0.00
01 03 03	Otras Contribuciones	0.00	0.00	0.00	0.00	0.00	0.00
01 04	VENTA DE BIENES Y SERVICIOS DE ADMINISTRAC	0.00	0.00	0.00	0.00	0.00	0.00
01 04 01	Venta de Bienes	0.00	0.00	0.00	0.00	0.00	0.00
01 04 02	Venta de Servicios	0.00	0.00	0.00	0.00	0.00	0.00

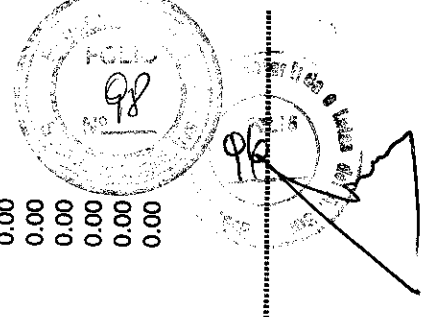

C.P.N. Daniela Maldones  
CONTADOR GENERAL  
Contaduría General de Gobierno



Provincia de Tierra del Fuego  
Antártida e Islas del  
Atlántico Sur

**RESOLUCIÓN CONTADURÍA GENERAL NRO 00025/2010-ANEXO I  
EJECUCIÓN PRESUPUESTARIA DE RECURSOS POR RUBROS AL 31/12/2014 (CUADRO NRO 2)  
ADMINISTRACIÓN PÚBLICA PROVINCIAL**

**Caracter** : 002-Organismos Descentralizados Autarquicos  
**Jurisdicción** : 104-Dirección Provincial de Vialidad  
**Ejercicio** : 2014

Rubro	Descripción Rubro	Formulado	Aumentos	Disminución	Calculo Definitivo	Ejecutado	Saldo
01 05	INGRESOS DE OPERACION	0.00	0.00	0.00	0.00	0.00	0.00
01 05 01	Venta Bruta de Bienes	0.00	0.00	0.00	0.00	0.00	0.00
01 05 02	Venta Bruta de Servicios	0.00	0.00	0.00	0.00	0.00	0.00
01 05 03	Ingresos Financieros de Instituciones Financieras	0.00	0.00	0.00	0.00	0.00	0.00
01 05 09	Otros Ingresos de Operación	0.00	0.00	0.00	0.00	0.00	0.00
01 06	RENTAS DE LA PROPIEDAD	0.00	0.00	0.00	0.00	0.00	0.00
01 06 01	Intereses por Prestamos	0.00	0.00	0.00	0.00	0.00	0.00
01 06 02	Intereses por Depósitos	0.00	0.00	0.00	0.00	0.00	0.00
01 06 03	Intereses por Títulos y Valores	0.00	0.00	0.00	0.00	0.00	0.00
01 06 04	Beneficios por Inversiones Empresariales	0.00	0.00	0.00	0.00	0.00	0.00
01 06 05	Arrendamiento de Tierras y Terrenos	0.00	0.00	0.00	0.00	0.00	0.00
01 06 06	Derechos sobre Bienes Intangibles	0.00	0.00	0.00	0.00	0.00	0.00
01 07	TRANSFERENCIAS CORRIENTES	0.00	0.00	0.00	0.00	0.00	0.00
01 07 01	Del sector privado	0.00	0.00	0.00	0.00	0.00	0.00
01 07 02	Del sector público Nacional	0.00	0.00	0.00	0.00	0.00	0.00
01 07 03	Del Sector público Nacional Financiero	0.00	0.00	0.00	0.00	0.00	0.00
01 07 04	De empresas Públicas	0.00	0.00	0.00	0.00	0.00	0.00
01 07 05	De sector público Provincial y Municipal	0.00	0.00	0.00	0.00	0.00	0.00
01 07 06	De entidades externas	0.00	0.00	0.00	0.00	0.00	0.00
02	RUBRO II	137,369,225.81	0.00	0.00	137,369,225.81	43,074,970.65	94,294,255.16
02 01	RECURSOS PROPIOS DE CAPITAL	0.00	0.00	0.00	0.00	0.00	0.00
02 01 01	Venta de Bienes	0.00	0.00	0.00	0.00	0.00	0.00
02 01 03	Amortizaciones y depreciaciones	0.00	0.00	0.00	0.00	0.00	0.00
02 02	TRANSFERENCIAS DE CAPITAL	137,369,225.81	0.00	0.00	137,369,225.81	43,074,970.65	94,294,255.16
02 02 01	Del Sector privado	0.00	0.00	0.00	0.00	0.00	0.00

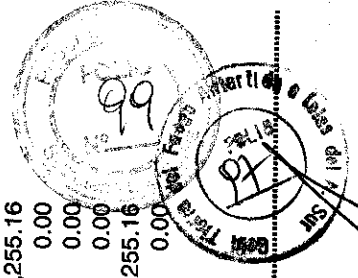

C.F.M. Daniela Maldones  
CONTADOR GENERAL

Las Islas Malvinas, Georgias y Sandwich del Sur son y serán Argentinas



Provincia de Tierra del Fuego  
Antártida e Islas del  
Atlántico Sur

**RESOLUCIÓN CONTADURÍA GENERAL NRO 00025/2010-ANEXO I  
EJECUCIÓN PRESUPUESTARIA DE RECURSOS POR RUBROS AL 31/12/2014 (CUADRO NRO 2)  
ADMINISTRACIÓN PÚBLICA PROVINCIAL**

**Caracter** : 002-Organismos Descentralizados Autarquicos  
**Jurisdicción** : 104-Dirección Provincial de Vialidad  
**Ejercicio** : 2014

Rubro	Descripción Rubro	Formulado	Aumentos	Disminución	Calculo Definitivo	Ejecutado	Saldo
02 02 02	Del Sector Público Nacional	137,369,225.81	0.00	0.00	137,369,225.81	43,074,970.65	94,294,255.16
02 02 03	Del Sector público Nacional Financiero	0.00	0.00	0.00	0.00	0.00	0.00
02 02 04	De empresas Públicas	0.00	0.00	0.00	0.00	0.00	0.00
02 02 05	De sector público Provincial y Municipal	0.00	0.00	0.00	0.00	0.00	0.00
02 02 06	De entidades externas	0.00	0.00	0.00	0.00	0.00	0.00
03	RUBRO III	20,000,000.00	0.00	0.00	20,000,000.00	0.00	20,000,000.00
03 01	VENTA DE TITULOS Y VALORES	0.00	0.00	0.00	0.00	0.00	0.00
03 01 01	Venta de Títulos y Valores de Corto Plazo	0.00	0.00	0.00	0.00	0.00	0.00
03 01 02	Venta de Títulos y Valores de Largo Plazo	0.00	0.00	0.00	0.00	0.00	0.00
03 02	VENTA DE ACCIONES Y PARTICIPACIONES DE CA	0.00	0.00	0.00	0.00	0.00	0.00
03 02 01	De Empresas Privadas	0.00	0.00	0.00	0.00	0.00	0.00
03 02 02	De Instituciones Públicas Financieras	0.00	0.00	0.00	0.00	0.00	0.00
03 02 03	De Empresas Públicas no Financieras	0.00	0.00	0.00	0.00	0.00	0.00
03 02 04	De Empresas Públicas Multinacionales	0.00	0.00	0.00	0.00	0.00	0.00
03 02 05	De Organismos Internacionales	0.00	0.00	0.00	0.00	0.00	0.00
03 02 06	De Otras Empresas del Sector Externo	0.00	0.00	0.00	0.00	0.00	0.00
03 03	RECUPERACION DE PRESTAMOS DE CORTO PLA:	0.00	0.00	0.00	0.00	0.00	0.00
03 03 01	Del Sector Privado	0.00	0.00	0.00	0.00	0.00	0.00
03 03 02	Del Sector Público Nacional	0.00	0.00	0.00	0.00	0.00	0.00
03 03 03	Del Sector Público Provincial	0.00	0.00	0.00	0.00	0.00	0.00
03 03 04	Del Sector Público Municipal	0.00	0.00	0.00	0.00	0.00	0.00
03 03 06	De Instituciones Públicas Financieras	0.00	0.00	0.00	0.00	0.00	0.00
03 03 07	De Empresas Públicas no Financieras	0.00	0.00	0.00	0.00	0.00	0.00
03 03 08	De Empresas Públicas Multinacionales	0.00	0.00	0.00	0.00	0.00	0.00
03 03 09	Del Sector Externo	0.00	0.00	0.00	0.00	0.00	0.00

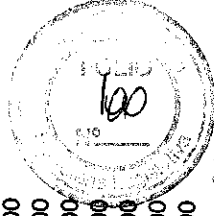

*[Handwritten signature]*  
Comptroller General of the Province of Tierra del Fuego



Provincia de Tierra del Fuego  
Antártida e Islas del  
Atlántico Sur

**RESOLUCIÓN CONTADURÍA GENERAL NRO 00025/2010-ANEXO I  
EJECUCIÓN PRESUPUESTARIA DE RECURSOS POR RUBROS AL 31/12/2014 (CUADRO NRO 2)  
ADMINISTRACIÓN PÚBLICA PROVINCIAL**

**Caracter** : 002-Organismos Descentralizados Autarquicos  
**Jurisdicción** : 104-Dirección Provincial de Vialidad  
**Ejercicio** : 2014

Rubro	Descripción Rubro	Formulado	Aumentos	Disminución	Calculo Definitivo	Ejecutado	Saldo
03 04	Recuperación de Préstamos de Largo Plazo	0.00	0.00	0.00	0.00	0.00	0.00
03 04 01	Del Sector Privado	0.00	0.00	0.00	0.00	0.00	0.00
03 04 02	Del Sector Público Nacional	0.00	0.00	0.00	0.00	0.00	0.00
03 04 03	Del Sector Público Provincias	0.00	0.00	0.00	0.00	0.00	0.00
03 04 04	Del Sector Público Municipal	0.00	0.00	0.00	0.00	0.00	0.00
03 04 06	De Instituciones Públicas Financieras	0.00	0.00	0.00	0.00	0.00	0.00
03 04 07	De Empresas Públicas no Financieras	0.00	0.00	0.00	0.00	0.00	0.00
03 04 08	De Empresas Públicas Multinacionales	0.00	0.00	0.00	0.00	0.00	0.00
03 04 09	Del Sector Externo	0.00	0.00	0.00	0.00	0.00	0.00
03 05	DISMINUCION DE OTROS ACTIVOS FINANCIEROS	0.00	0.00	0.00	0.00	0.00	0.00
03 05 01	Disminución de Disponibilidades	0.00	0.00	0.00	0.00	0.00	0.00
03 05 02	Disminución de Inversiones Financieras	0.00	0.00	0.00	0.00	0.00	0.00
03 05 03	Disminución de Cuentas Comerciales a Cobrar	0.00	0.00	0.00	0.00	0.00	0.00
03 05 04	Disminución de Otras Cuentas a Cobrar	0.00	0.00	0.00	0.00	0.00	0.00
03 05 05	Disminución de Documentos Comerciales a Cobrar	0.00	0.00	0.00	0.00	0.00	0.00
03 05 06	Disminución de Otros Documentos a Cobrar	0.00	0.00	0.00	0.00	0.00	0.00
03 05 07	Adelantos a Proveedores y Contratistas	0.00	0.00	0.00	0.00	0.00	0.00
03 05 08	Activos Diferidos	0.00	0.00	0.00	0.00	0.00	0.00
03 06	ENDEUDAMIENTO PUBLICO	0.00	0.00	0.00	0.00	0.00	0.00
03 06 01	Colocación de Deuda Interna	0.00	0.00	0.00	0.00	0.00	0.00
03 06 02	Colocación de Deuda Externa	0.00	0.00	0.00	0.00	0.00	0.00
03 07	OBTENCION DE PRESTAMOS	20,000,000.00	0.00	0.00	20,000,000.00	0.00	20,000,000.00
03 07 01	Del Sector Privado	20,000,000.00	0.00	0.00	20,000,000.00	0.00	20,000,000.00
03 07 02	De la Administración Nacional	0.00	0.00	0.00	0.00	0.00	0.00
03 07 03	De Otras Instituciones Públicas Nacionales	0.00	0.00	0.00	0.00	0.00	0.00

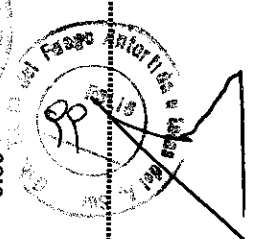



Provincia de Tierra del Fuego  
Antártida e Islas del  
Atlántico Sur

**RESOLUCIÓN CONTADURÍA GENERAL NRO 00025/2010-ANEXO I  
EJECUCIÓN PRESUPUESTARIA DE RECURSOS POR RUBROS AL 31/12/2014 (CUADRO NRO 2)  
ADMINISTRACIÓN PÚBLICA PROVINCIAL**

**Caracter** : 002-Organismos Descentralizados Autarquicos  
**Jurisdiccion** : 104-Direccion Provincial de Vialidad  
**Ejercicio** : 2014

Rubro	Descripcion Rubro	Formulado	Aumentos	Disminucion	Calculo Definitivo	Ejecutado	Saldo
03 07 05	De Provincias y Municipalidades	0.00	0.00	0.00	0.00	0.00	0.00
03 07 06	De Empresas Públicas no Financieras	0.00	0.00	0.00	0.00	0.00	0.00
03 07 07	De Instituciones Públicas Financieras	0.00	0.00	0.00	0.00	0.00	0.00
03 07 08	De Empresas Públicas Multinacionales	0.00	0.00	0.00	0.00	0.00	0.00
03 07 09	Del Sector Externo	0.00	0.00	0.00	0.00	0.00	0.00
03 08	INCREMENTO DE OTROS PASIVOS	0.00	0.00	0.00	0.00	0.00	0.00
03 08 01	De Cuentas a Pagar Comerciales	0.00	0.00	0.00	0.00	0.00	0.00
03 08 02	De Otras Cuentas a Pagar	0.00	0.00	0.00	0.00	0.00	0.00
03 08 03	De Documentos a Pagar Comerciales	0.00	0.00	0.00	0.00	0.00	0.00
03 08 04	De Otros Documentos a Pagar	0.00	0.00	0.00	0.00	0.00	0.00
03 08 05	De Depósitos	0.00	0.00	0.00	0.00	0.00	0.00
03 08 06	De Pasivos Diferidos	0.00	0.00	0.00	0.00	0.00	0.00
03 08 07	Incremento de Provisiones Provisones y Reservas T	0.00	0.00	0.00	0.00	0.00	0.00
03 08 09	Conversion de la Deuda de Corto Plazo en Deuda de	0.00	0.00	0.00	0.00	0.00	0.00
03 09	INCREMENTO DEL PATRIMONIO	0.00	0.00	0.00	0.00	0.00	0.00
03 09 01	Incremento del Capital	0.00	0.00	0.00	0.00	0.00	0.00
03 09 02	Incremento de Reservas	0.00	0.00	0.00	0.00	0.00	0.00
03 09 03	Incremento de los Resultados	0.00	0.00	0.00	0.00	0.00	0.00
04	RUBRO IV	0.00	9,714,841.07	0.00	9,714,841.07	0.00	9,714,841.07
04 01	Contribuciones Figurativas para Financiar Gastos C	0.00	4,296,879.31	0.00	4,296,879.31	0.00	4,296,879.31
04 01 01	Contribuciones de la Administración Central para F	0.00	4,296,879.31	0.00	4,296,879.31	0.00	4,296,879.31
04 01 02	Contribuciones de Instituciones Descentralizadas p	0.00	0.00	0.00	0.00	0.00	0.00
04 01 03	Contribuciones de Instituciones de la Seguridad So	0.00	0.00	0.00	0.00	0.00	0.00
04 02	Contribuciones Figurativas para Financiar Gastos d	0.00	0.00	0.00	0.00	0.00	0.00
04 02 01	Contribuciones de la Administración Central para F	0.00	0.00	0.00	0.00	0.00	0.00

102  
100  
CONTADURIA GENERAL PROVINCIAL  
TIERRA DEL FUEGO, ANTARTIDA E ISLAS DEL ATLANTICO SUR



Provincia de Tierra del Fuego  
Antártida e Islas del  
Atlántico Sur

**RESOLUCIÓN CONTADURÍA GENERAL NRO 00025/2010-ANEXO I  
EJECUCIÓN PRESUPUESTARIA DE RECURSOS POR RUBROS AL 31/12/2014 (CUADRO NRO 2)  
ADMINISTRACIÓN PÚBLICA PROVINCIAL**

**Caracter** : 002-Organismos Descentralizados Autarquicos  
**Jurisdiccion** : 104-Direccion Provincial de Vialidad  
**Ejercicio** : 2014

Rubro	Descripcion Rubro	Formulado	Aumentos	Disminucion	Calculo Definitivo	Ejecutado	Saldo
04 02 02	Contribuciones de Instituciones Descentralizadas p	0.00	0.00	0.00	0.00	0.00	0.00
04 02 03	Contribuciones de Instituciones de la Seguridad So	0.00	0.00	0.00	0.00	0.00	0.00
04 03	Contribuciones Figurativas para Financiar Aplicaci	0.00	5,417,961.76	0.00	5,417,961.76	0.00	5,417,961.76
04 03 01	Contribuciones de la Administración Central para F	0.00	5,417,961.76	0.00	5,417,961.76	0.00	5,417,961.76
04 03 02	Contribuciones de Instituciones Descentralizadas p	0.00	0.00	0.00	0.00	0.00	0.00
04 03 03	Contribuciones de Instituciones de la Seguridad So	0.00	0.00	0.00	0.00	0.00	0.00

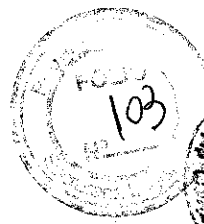

Contabilidad General Informe: f3fhib Página Nro 6 de 6

Usuario: adratier - Fecha: 12/05/2015 - Hora: 12:42

Las Islas Malvinas, Georgias y Sandwich del Sur son y serán Argentinas

C.F.N. Daniela Maltoni  
CONTADOR GENERAL  
Contaduría General es Gobierno



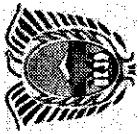

Provincia de Tierra del Fuego  
Antártida e Islas del  
Atlántico Sur

**RESOLUCIÓN CONTADURÍA GENERAL NRO 00025/2010-ANEXO I  
EJECUCIÓN PRESUPUESTARIA DE RECURSOS POR RUBROS AL 31/12/2014 (CUADRO NRO 2)  
ADMINISTRACIÓN PÚBLICA PROVINCIAL**

**Caracter : 002-Organismos Descentralizados Autarquicos**  
**Jurisdicción : 105-Dirección Provincial de Energía**  
**Ejercicio : 2014**

Rubro	Descripción Rubro	Formulado	Aumentos	Disminución	Calculo Definitivo	Ejecutado	Saldo
	TOTAL RECURSOS	113,414,370.00	305,920,007.48	0.00	419,334,377.48	218,594,176.92	200,740,200.56
01	RUBRO I	100,511,993.92	84,287,523.64	0.00	184,799,517.56	156,332,394.83	28,467,122.73
01 01	INGRESOS TRIBUTARIOS	30,500,000.00	0.00	0.00	30,500,000.00	32,220,751.52	-1,720,751.52
01 01 01	Sobre los Ingresos	0.00	0.00	0.00	0.00	0.00	0.00
01 01 02	Sobre el Patrimonio	0.00	0.00	0.00	0.00	0.00	0.00
01 01 03	Ingresos por Producción	30,500,000.00	0.00	0.00	30,500,000.00	32,220,751.52	-1,720,751.52
01 01 04	Otros tributos	0.00	0.00	0.00	0.00	0.00	0.00
01 01 05	Ingresos por regimenes federales	0.00	0.00	0.00	0.00	0.00	0.00
01 01 06	Aportes no reintegrables	0.00	0.00	0.00	0.00	0.00	0.00
01 01 07	Ingresos por fondos y programas nacionales	0.00	0.00	0.00	0.00	0.00	0.00
01 02	INGRESOS NO TRIBUTARIOS	1,320,000.00	0.00	0.00	1,320,000.00	1,086,477.58	233,522.42
01 02 01	Tasas	0.00	0.00	0.00	0.00	0.00	0.00
01 02 02	Derechos	0.00	0.00	0.00	0.00	0.00	0.00
01 02 03	Primas	0.00	0.00	0.00	0.00	0.00	0.00
01 02 04	Regalías	0.00	0.00	0.00	0.00	0.00	0.00
01 02 05	Alquileres	0.00	0.00	0.00	0.00	0.00	0.00
01 02 06	Multas	0.00	0.00	0.00	0.00	0.00	0.00
01 02 09	Otros Ingresos No Tributarios	1,320,000.00	0.00	0.00	1,320,000.00	1,086,477.58	233,522.42
01 03	CONTRIBUCIONES	0.00	0.00	0.00	0.00	0.00	0.00
01 03 01	Contribuciones al Servicio Previsional	0.00	0.00	0.00	0.00	0.00	0.00
01 03 02	Contribuciones a las Obras Sociales	0.00	0.00	0.00	0.00	0.00	0.00
01 03 03	Otras Contribuciones	0.00	0.00	0.00	0.00	0.00	0.00
01 04	VENTA DE BIENES Y SERVICIOS DE ADMINISTRAC	0.00	0.00	0.00	0.00	0.00	0.00
01 04 01	Venta de Bienes	0.00	0.00	0.00	0.00	0.00	0.00
01 04 02	Venta de Servicios	0.00	0.00	0.00	0.00	0.00	0.00

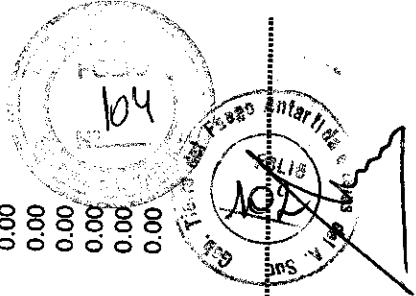



Provincia de Tierra del Fuego  
Antártida e Islas del  
Atlántico Sur

**RESOLUCIÓN CONTADURÍA GENERAL NRO 00025/2010-ANEXO I  
EJECUCIÓN PRESUPUESTARIA DE RECURSOS POR RUBROS AL 31/12/2014 (CUADRO NRO 2)  
ADMINISTRACIÓN PÚBLICA PROVINCIAL**

**Caracter** : 002-Organismos Descentralizados Autarquicos  
**Jurisdicción** : 105-Dirección Provincial de Energía  
**Ejercicio** : 2014

Rubro	Descripción Rubro	Formulado	Aumentos	Disminución	Calculo Definitivo	Ejecutado	Saldo
01 05	INGRESOS DE OPERACION	68,691,993.92	84,287,523.64	0.00	152,979,517.56	123,025,165.73	29,954,351.83
01 05 01	Venta Bruta de Bienes	0.00	0.00	0.00	0.00	0.00	0.00
01 05 02	Venta Bruta de Servicios	68,196,493.92	84,287,523.64	0.00	152,484,017.56	122,839,671.64	29,644,345.92
01 05 03	Ingresos Financieros de Instituciones Financieras	0.00	0.00	0.00	0.00	0.00	0.00
01 05 09	Otros Ingresos de Operación	495,500.00	0.00	0.00	495,500.00	185,494.09	310,005.91
01 06	RENTAS DE LA PROPIEDAD	0.00	0.00	0.00	0.00	0.00	0.00
01 06 01	Intereses por Prestamos	0.00	0.00	0.00	0.00	0.00	0.00
01 06 02	Intereses por Depósitos	0.00	0.00	0.00	0.00	0.00	0.00
01 06 03	Intereses por Títulos y Valores	0.00	0.00	0.00	0.00	0.00	0.00
01 06 04	Beneficios por Inversiones Empresariales	0.00	0.00	0.00	0.00	0.00	0.00
01 06 05	Arrendamiento de Tierras y Terrenos	0.00	0.00	0.00	0.00	0.00	0.00
01 06 06	Derechos sobre Bienes Intangibles	0.00	0.00	0.00	0.00	0.00	0.00
01 07	TRANSFERENCIAS CORRIENTES	0.00	0.00	0.00	0.00	0.00	0.00
01 07 01	Del sector privado	0.00	0.00	0.00	0.00	0.00	0.00
01 07 02	Del sector público Nacional	0.00	0.00	0.00	0.00	0.00	0.00
01 07 03	Del Sector público Nacional Financiero	0.00	0.00	0.00	0.00	0.00	0.00
01 07 04	De empresas Públicas	0.00	0.00	0.00	0.00	0.00	0.00
01 07 05	De sector público Provincial y Municipal	0.00	0.00	0.00	0.00	0.00	0.00
01 07 06	De entidades externas	0.00	0.00	0.00	0.00	0.00	0.00
02	RUBRO II						
02 01	RECURSOS PROPIOS DE CAPITAL	0.00	200,811,680.10	0.00	200,811,680.10	40,768,448.53	160,043,231.57
02 01 01	Venta de Bienes	0.00	811,680.10	0.00	811,680.10	811,680.10	0.00
02 01 03	Amortizaciones y depreciaciones	0.00	811,680.10	0.00	811,680.10	811,680.10	0.00
02 02	TRANSFERENCIAS DE CAPITAL	0.00	0.00	0.00	0.00	0.00	0.00
02 02 01	Del Sector privado	0.00	200,000,000.00	0.00	200,000,000.00	39,956,768.43	160,043,231.57
			0.00	0.00	0.00	0.00	0.00

105  
105  
105



Provincia de Tierra del Fuego  
Antártida e Islas del  
Atlántico Sur

**RESOLUCIÓN CONTADURÍA GENERAL NRO 00025/2010-ANEXO I  
EJECUCIÓN PRESUPUESTARIA DE RECURSOS POR RUBROS AL 31/12/2014 (CUADRO NRO 2)  
ADMINISTRACIÓN PÚBLICA PROVINCIAL**

**Caracter** : 002-Organismos Descentralizados Autarquicos  
**Jurisdicción** : 105-Dirección Provincial de Energía  
**Ejercicio** : 2014

Rubro	Descripción Rubro	Formulado	Aumentos	Disminución	Calculo Definitivo	Ejecutado	Saldo
02 02 02	Del Sector Público Nacional	0.00	200,000,000.00	0.00	200,000,000.00	39,956,768.43	160,043,231.57
02 02 03	Del Sector público Nacional Financiero	0.00	0.00	0.00	0.00	0.00	0.00
02 02 04	De empresas Públicas	0.00	0.00	0.00	0.00	0.00	0.00
02 02 05	De sector público Provincial y Municipal	0.00	0.00	0.00	0.00	0.00	0.00
02 02 06	De entidades externas	0.00	0.00	0.00	0.00	0.00	0.00
03	RUBRO III	12,902,376.08	20,820,803.74	0.00	33,723,179.82	21,493,333.56	12,229,846.26
03 01	VENTA DE TITULOS Y VALORES	0.00	0.00	0.00	0.00	0.00	0.00
03 01 01	Venta de Títulos y Valores de Corto Plazo	0.00	0.00	0.00	0.00	0.00	0.00
03 01 02	Venta de Títulos y Valores de Largo Plazo	0.00	0.00	0.00	0.00	0.00	0.00
03 02	VENTA DE ACCIONES Y PARTICIPACIONES DE CA	0.00	0.00	0.00	0.00	0.00	0.00
03 02 01	De Empresas Privadas	0.00	0.00	0.00	0.00	0.00	0.00
03 02 02	De Instituciones Públicas Financieras	0.00	0.00	0.00	0.00	0.00	0.00
03 02 03	De Empresas Públicas no Financieras	0.00	0.00	0.00	0.00	0.00	0.00
03 02 04	De Empresas Públicas Multinacionales	0.00	0.00	0.00	0.00	0.00	0.00
03 02 05	De Organismos Internacionales	0.00	0.00	0.00	0.00	0.00	0.00
03 02 06	De Otras Empresas del Sector Externo	0.00	0.00	0.00	0.00	0.00	0.00
03 03	RECUPERACION DE PRESTAMOS DE CORTO PLA:	0.00	0.00	0.00	0.00	0.00	0.00
03 03 01	Del Sector Privado	0.00	0.00	0.00	0.00	0.00	0.00
03 03 02	Del Sector Público Nacional	0.00	0.00	0.00	0.00	0.00	0.00
03 03 03	Del Sector Público Provincial	0.00	0.00	0.00	0.00	0.00	0.00
03 03 04	Del Sector Público Municipal	0.00	0.00	0.00	0.00	0.00	0.00
03 03 06	De Instituciones Públicas Financieras	0.00	0.00	0.00	0.00	0.00	0.00
03 03 07	De Empresas Públicas no Financieras	0.00	0.00	0.00	0.00	0.00	0.00
03 03 08	De Empresas Públicas Multinacionales	0.00	0.00	0.00	0.00	0.00	0.00
03 03 09	Del Sector Externo	0.00	0.00	0.00	0.00	0.00	0.00

106  
104



Provincia de Tierra del Fuego  
Antártida e Islas del  
Atlántico Sur

**RESOLUCIÓN CONTADURÍA GENERAL NRO 00025/2010-ANEXO I**  
**EJECUCIÓN PRESUPUESTARIA DE RECURSOS POR RUBROS AL 31/12/2014 (CUADRO NRO 2)**  
**ADMINISTRACIÓN PÚBLICA PROVINCIAL**

**Caracter** : 002-Organismos Descentralizados Autarquicos  
**Jurisdiccion** : 105-Direccion Provincial de Energia  
**Ejercicio** : 2014

Rubro	Descripcion Rubro	Formulado	Aumentos	Disminucion	Calculo Definitivo	Ejecutado	Saldo
03 04	Recuperación de Préstamos de Largo Plazo	0.00	0.00	0.00	0.00	0.00	0.00
03 04 01	Del Sector Privado	0.00	0.00	0.00	0.00	0.00	0.00
03 04 02	Del Sector Público Nacional	0.00	0.00	0.00	0.00	0.00	0.00
03 04 03	Del Sector Público Provincias	0.00	0.00	0.00	0.00	0.00	0.00
03 04 04	Del Sector Público Municipal	0.00	0.00	0.00	0.00	0.00	0.00
03 04 06	De Instituciones Públicas Financieras	0.00	0.00	0.00	0.00	0.00	0.00
03 04 07	De Empresas Públicas no Financieras	0.00	0.00	0.00	0.00	0.00	0.00
03 04 08	De Empresas Públicas Multinacionales	0.00	0.00	0.00	0.00	0.00	0.00
03 04 09	Del Sector Externo	0.00	0.00	0.00	0.00	0.00	0.00
03 05	DISMINUCION DE OTROS ACTIVOS FINANCIEROS	12,902,376.08	9,269,300.66	0.00	22,171,676.74	9,941,830.48	12,229,846.26
03 05 01	Disminución de Disponibilidades	0.00	9,269,300.66	0.00	9,269,300.66	0.00	9,269,300.66
03 05 02	Disminución de Inversiones Financieras	0.00	0.00	0.00	0.00	0.00	0.00
03 05 03	Disminución de Cuentas Comerciales a Cobrar	12,902,376.08	0.00	0.00	12,902,376.08	9,941,830.48	2,960,545.60
03 05 04	Disminución de Otras Cuentas a Cobrar	0.00	0.00	0.00	0.00	0.00	0.00
03 05 05	Disminución de Documentos Comerciales a Cobrar	0.00	0.00	0.00	0.00	0.00	0.00
03 05 06	Disminución de Otros Documentos a Cobrar	0.00	0.00	0.00	0.00	0.00	0.00
03 05 07	Adelantos a Proveedores y Contratistas	0.00	0.00	0.00	0.00	0.00	0.00
03 05 08	Activos Diferidos	0.00	0.00	0.00	0.00	0.00	0.00
03 06	ENDEUDAMIENTO PUBLICO	0.00	0.00	0.00	0.00	0.00	0.00
03 06 01	Colocación de Deuda Interna	0.00	0.00	0.00	0.00	0.00	0.00
03 06 02	Colocación de Deuda Externa	0.00	0.00	0.00	0.00	0.00	0.00
03 07	OBTENCION DE PRESTAMOS	0.00	0.00	0.00	0.00	0.00	0.00
03 07 01	Del Sector Privado	0.00	0.00	0.00	0.00	0.00	0.00
03 07 02	De la Administración Nacional	0.00	0.00	0.00	0.00	0.00	0.00
03 07 03	De Otras Instituciones Públicas Nacionales	0.00	0.00	0.00	0.00	0.00	0.00

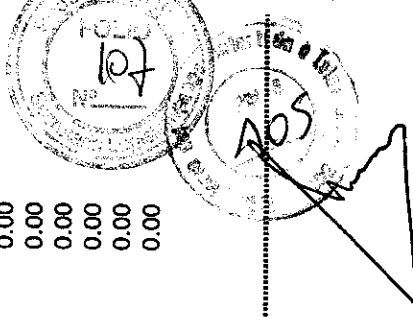

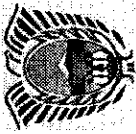

Provincia de Tierra del Fuego  
Antártida e Islas del  
Atlántico Sur

**RESOLUCIÓN CONTADURÍA GENERAL NRO 00025/2010-ANEXO I  
EJECUCIÓN PRESUPUESTARIA DE RECURSOS POR RUBROS AL 31/12/2014 (CUADRO NRO 2)  
ADMINISTRACIÓN PÚBLICA PROVINCIAL**

**Caracter** : 002-Organismos Descentralizados Autárquicos  
**Jurisdicción** : 105-Dirección Provincial de Energía  
**Ejercicio** : 2014

Rubro	Descripción Rubro	Formulado	Aumentos	Disminución	Calculo Definitivo	Ejecutado	Saldo
03 07 05	De Provincias y Municipalidades	0.00	0.00	0.00	0.00	0.00	0.00
03 07 06	De Empresas Públicas no Financieras	0.00	0.00	0.00	0.00	0.00	0.00
03 07 07	De Instituciones Públicas Financieras	0.00	0.00	0.00	0.00	0.00	0.00
03 07 08	De Empresas Públicas Multinacionales	0.00	0.00	0.00	0.00	0.00	0.00
03 07 09	Del Sector Externo	0.00	0.00	0.00	0.00	0.00	0.00
03 08	INCREMENTO DE OTROS PASIVOS	0.00	11,551,503.08	0.00	11,551,503.08	11,551,503.08	0.00
03 08 01	De Cuentas a Pagar Comerciales	0.00	0.00	0.00	0.00	0.00	0.00
03 08 02	De Otras Cuentas a Pagar	0.00	0.00	0.00	0.00	0.00	0.00
03 08 03	De Documentos a Pagar Comerciales	0.00	0.00	0.00	0.00	0.00	0.00
03 08 04	De Otros Documentos a Pagar	0.00	11,551,503.08	0.00	11,551,503.08	11,551,503.08	0.00
03 08 05	De Depósitos	0.00	0.00	0.00	0.00	0.00	0.00
03 08 06	De Pasivos Diferidos	0.00	0.00	0.00	0.00	0.00	0.00
03 08 07	Incremento de Provisiones y Reservas T	0.00	0.00	0.00	0.00	0.00	0.00
03 08 09	Conversión de la Deuda de Corto Plazo en Deuda de	0.00	0.00	0.00	0.00	0.00	0.00
03 09	INCREMENTO DEL PATRIMONIO	0.00	0.00	0.00	0.00	0.00	0.00
03 09 01	Incremento del Capital	0.00	0.00	0.00	0.00	0.00	0.00
03 09 02	Incremento de Reservas	0.00	0.00	0.00	0.00	0.00	0.00
03 09 03	Incremento de los Resultados	0.00	0.00	0.00	0.00	0.00	0.00
04	RUBRO IV	0.00	0.00	0.00	0.00	0.00	0.00
04 01	Contribuciones Figurativas para Financiar Gastos C	0.00	0.00	0.00	0.00	0.00	0.00
04 01 01	Contribuciones de la Administración Central para F	0.00	0.00	0.00	0.00	0.00	0.00
04 01 02	Contribuciones de Instituciones Descentralizadas p	0.00	0.00	0.00	0.00	0.00	0.00
04 01 03	Contribuciones de Instituciones de la Seguridad So	0.00	0.00	0.00	0.00	0.00	0.00
04 02	Contribuciones Figurativas para Financiar Gastos d	0.00	0.00	0.00	0.00	0.00	0.00
04 02 01	Contribuciones de la Administración Central para F	0.00	0.00	0.00	0.00	0.00	0.00

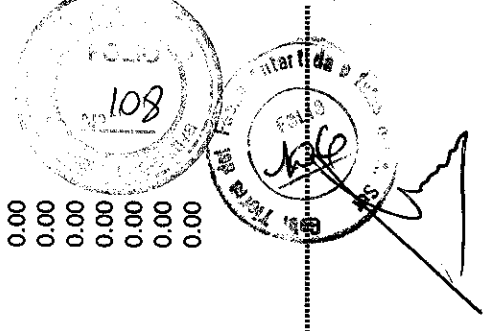

Contabilidad General Informe: f3fhibPágina Nro 5 de 6

Usuario: adratler - Fecha: 12/05/2015 - Hora: 12:42

Las Islas Malvinas, Georgias y Sandwich del Sur son y serán Argentinas

C.F.M. Central A. Malvinas  
CONTADOR GENERAL  
Administración General de Gobierno



Provincia de Tierra del Fuego  
Antártida e Islas del  
Atlántico Sur

**RESOLUCIÓN CONTADURÍA GENERAL NRO 00025/2010-ANEXO I  
EJECUCIÓN PRESUPUESTARIA DE RECURSOS POR RUBROS AL 31/12/2014 (CUADRO NRO 2)  
ADMINISTRACIÓN PÚBLICA PROVINCIAL**

**Caracter** : 002-Organismos Descentralizados Autarquicos  
**Jurisdicción** : 105-Dirección Provincial de Energía  
**Ejercicio** : 2014

Rubro	Descripción Rubro	Formulado	Aumentos	Disminución	Calculo Definitivo	Ejecutado	Saldo
04 02 02	Contribuciones de Instituciones Descentralizadas p	0.00	0.00	0.00	0.00	0.00	0.00
04 02 03	Contribuciones de Instituciones de la Seguridad So	0.00	0.00	0.00	0.00	0.00	0.00
04 03	Contribuciones Figurativas para Financiar Aplicaci	0.00	0.00	0.00	0.00	0.00	0.00
04 03 01	Contribuciones de la Administración Central para F	0.00	0.00	0.00	0.00	0.00	0.00
04 03 02	Contribuciones de Instituciones Descentralizadas p	0.00	0.00	0.00	0.00	0.00	0.00
04 03 03	Contribuciones de Instituciones de la Seguridad So	0.00	0.00	0.00	0.00	0.00	0.00

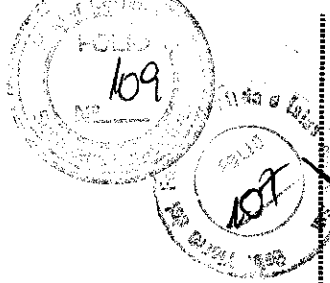

Usuario: adratler - Fecha: 12/05/2015 - Hora: 12:42

Contabilidad General Informe: f3fhlbPágina Nro 6 de 6

Las Islas Malvinas, Georgias y Sandwich del Sur son y serán Argentinas

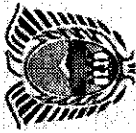

Provincia de Tierra del Fuego  
Antártida e Islas del  
Atlántico Sur

**RESOLUCIÓN CONTADURÍA GENERAL NRO 00025/2010-ANEXO I**  
**EJECUCIÓN PRESUPUESTARIA DE RECURSOS POR RUBROS AL 31/12/2014 (CUADRO NRO 2)**  
**ADMINISTRACIÓN PÚBLICA PROVINCIAL**

**Caracter** : 002-Organismos Descentralizados Autárquicos  
**Jurisdicción** : 106-Dirección Provincial de Obras y Servicios Sanitari  
**Ejercicio** : 2014

Rubro	Descripción Rubro	Formulado	Aumentos	Disminución	Calculo Definitivo	Ejecutado	Saldo
01	TOTAL RECURSOS	81,478,140.99	30,173,971.21	0.00	111,652,112.20	97,009,707.77	14,642,404.43
01 01	RUBRO I	76,677,740.99	24,074,708.83	0.00	100,752,449.82	93,779,465.21	6,972,984.61
01 01 01	INGRESOS TRIBUTARIOS	0.00	0.00	0.00	0.00	0.00	0.00
01 01 01 01	Sobre los Ingresos	0.00	0.00	0.00	0.00	0.00	0.00
01 01 01 02	Sobre el Patrimonio	0.00	0.00	0.00	0.00	0.00	0.00
01 01 01 03	Ingresos por Producción	0.00	0.00	0.00	0.00	0.00	0.00
01 01 01 04	Otros tributos	0.00	0.00	0.00	0.00	0.00	0.00
01 01 01 05	Ingresos por regimenes federales	0.00	0.00	0.00	0.00	0.00	0.00
01 01 01 06	Aportes no reintegrables	0.00	0.00	0.00	0.00	0.00	0.00
01 01 01 07	Ingresos por fondos y programas nacionales	0.00	0.00	0.00	0.00	0.00	0.00
01 02	INGRESOS NO TRIBUTARIOS	0.00	0.00	0.00	0.00	16,695.00	-16,695.00
01 02 01	Tasas	0.00	0.00	0.00	0.00	0.00	0.00
01 02 02	Derechos	0.00	0.00	0.00	0.00	0.00	0.00
01 02 03	Primas	0.00	0.00	0.00	0.00	0.00	0.00
01 02 04	Regalías	0.00	0.00	0.00	0.00	0.00	0.00
01 02 05	Alquileres	0.00	0.00	0.00	0.00	0.00	0.00
01 02 06	Multas	0.00	0.00	0.00	0.00	0.00	0.00
01 02 09	Otros Ingresos No Tributarios	0.00	0.00	0.00	0.00	16,695.00	-16,695.00
01 03	CONTRIBUCIONES	0.00	0.00	0.00	0.00	0.00	0.00
01 03 01	Contribuciones al Servicio Previsional	0.00	0.00	0.00	0.00	0.00	0.00
01 03 02	Contribuciones a las Obras Sociales	0.00	0.00	0.00	0.00	0.00	0.00
01 03 03	Otras Contribuciones	0.00	0.00	0.00	0.00	0.00	0.00
01 04	VENTA DE BIENES Y SERVICIOS DE ADMINISTRAC	0.00	0.00	0.00	0.00	0.00	0.00
01 04 01	Venta de Bienes	0.00	0.00	0.00	0.00	0.00	0.00
01 04 02	Venta de Servicios	0.00	0.00	0.00	0.00	0.00	0.00

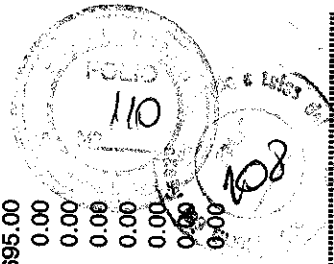

C.F.N. Daniel A. Maltonnes  
CONTADOR GENERAL  
CONSEJO PROVINCIAL  
de Contadores Públicos de la Provincia



Provincia de Tierra del Fuego  
Antártida e Islas del  
Atlántico Sur

**RESOLUCIÓN CONTADURÍA GENERAL NRO 00025/2010-ANEXO I  
EJECUCIÓN PRESUPUESTARIA DE RECURSOS POR RUBROS AL 31/12/2014 (CUADRO NRO 2)  
ADMINISTRACIÓN PÚBLICA PROVINCIAL**

**Caracter** : 002-Organismos Descentralizados Autárquicos  
**Jurisdicción** : 106-Dirección Provincial de Obras y Servicios Sanitari  
**Ejercicio** : 2014

Rubro	Descripción Rubro	Formulado	Aumentos	Disminución	Calculo Definitivo	Ejecutado	Saldo
01 05	INGRESOS DE OPERACION	76,677,740.99	24,074,708.83	0.00	100,752,449.82	93,762,770.21	6,989,679.61
01 05 01	Venta Bruta de Bienes	0.00	0.00	0.00	0.00	0.00	0.00
01 05 02	Venta Bruta de Servicios	76,577,740.99	24,000,688.83	0.00	100,578,429.82	93,762,770.21	6,815,659.61
01 05 03	Ingresos Financieros de Instituciones Financieras	0.00	0.00	0.00	0.00	0.00	0.00
01 05 09	Otros Ingresos de Operación	100,000.00	74,020.00	0.00	174,020.00	0.00	174,020.00
01 06	RENTAS DE LA PROPIEDAD	0.00	0.00	0.00	0.00	0.00	0.00
01 06 01	Intereses por Prestamos	0.00	0.00	0.00	0.00	0.00	0.00
01 06 02	Intereses por Depósitos	0.00	0.00	0.00	0.00	0.00	0.00
01 06 03	Intereses por Títulos y Valores	0.00	0.00	0.00	0.00	0.00	0.00
01 06 04	Beneficios por Inversiones Empresariales	0.00	0.00	0.00	0.00	0.00	0.00
01 06 05	Arrendamiento de Tierras y Terrenos	0.00	0.00	0.00	0.00	0.00	0.00
01 06 06	Derechos sobre Bienes Intangibles	0.00	0.00	0.00	0.00	0.00	0.00
01 07	TRANSFERENCIAS CORRIENTES	0.00	0.00	0.00	0.00	0.00	0.00
01 07 01	Del sector privado	0.00	0.00	0.00	0.00	0.00	0.00
01 07 02	Del sector público Nacional	0.00	0.00	0.00	0.00	0.00	0.00
01 07 03	Del Sector público Nacional Financiero	0.00	0.00	0.00	0.00	0.00	0.00
01 07 04	De empresas Públicas	0.00	0.00	0.00	0.00	0.00	0.00
01 07 05	De sector público Provincial y Municipal	0.00	0.00	0.00	0.00	0.00	0.00
01 07 06	De entidades externas	0.00	0.00	0.00	0.00	0.00	0.00
02	RUBRO II	160,000.00	0.00	0.00	160,000.00	0.00	160,000.00
02 01	RECURSOS PROPIOS DE CAPITAL	160,000.00	0.00	0.00	160,000.00	0.00	160,000.00
02 01 01	Venta de Bienes	160,000.00	0.00	0.00	160,000.00	0.00	160,000.00
02 01 03	Amortizaciones y depreciaciones	0.00	0.00	0.00	0.00	0.00	0.00
02 02	TRANSFERENCIAS DE CAPITAL	0.00	0.00	0.00	0.00	0.00	0.00
02 02 01	Del Sector privado	0.00	0.00	0.00	0.00	0.00	0.00

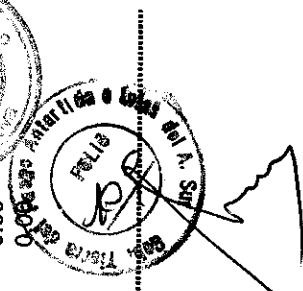

C.F.N. DANIELA MALLONES  
CONTADOR GENERAL





Provincia de Tierra del Fuego  
Antártida e Islas del  
Atlántico Sur

**RESOLUCIÓN CONTADURÍA GENERAL NRO 00025/2010-ANEXO I  
EJECUCIÓN PRESUPUESTARIA DE RECURSOS POR RUBROS AL 31/12/2014 (CUADRO NRO 2)  
ADMINISTRACIÓN PÚBLICA PROVINCIAL**

**Caracter** : 002-Organismos Descentralizados Autarquicos  
**Jurisdiccion** : 106-Direccion Provincial de Obras y Servicios Sanitari  
**Ejercicio** : 2014

Rubro	Descripción Rubro	Formulado	Aumentos	Disminución	Calculo Definitivo	Ejecutado	Saldo
02 02 02	Del Sector Público Nacional	0.00	0.00	0.00	0.00	0.00	0.00
02 02 03	Del Sector público Nacional Financiero	0.00	0.00	0.00	0.00	0.00	0.00
02 02 04	De empresas Públicas	0.00	0.00	0.00	0.00	0.00	0.00
02 02 05	De sector público Provincial y Municipal	0.00	0.00	0.00	0.00	0.00	0.00
02 02 06	De entidades externas	0.00	0.00	0.00	0.00	0.00	0.00
03	RUBRO III	4,640,400.00	345,151.18	0.00	4,985,551.18	3,230,242.56	1,755,308.62
03 01	VENTA DE TITULOS Y VALORES	0.00	0.00	0.00	0.00	0.00	0.00
03 01 01	Venta de Títulos y Valores de Corto Plazo	0.00	0.00	0.00	0.00	0.00	0.00
03 01 02	Venta de Títulos y Valores de Largo Plazo	0.00	0.00	0.00	0.00	0.00	0.00
03 02	VENTA DE ACCIONES Y PARTICIPACIONES DE CA	0.00	0.00	0.00	0.00	0.00	0.00
03 02 01	De Empresas Privadas	0.00	0.00	0.00	0.00	0.00	0.00
03 02 02	De Instituciones Públicas Financieras	0.00	0.00	0.00	0.00	0.00	0.00
03 02 03	De Empresas Públicas no Financieras	0.00	0.00	0.00	0.00	0.00	0.00
03 02 04	De Empresas Públicas Multinacionales	0.00	0.00	0.00	0.00	0.00	0.00
03 02 05	De Organismos Internacionales	0.00	0.00	0.00	0.00	0.00	0.00
03 02 06	De Otras Empresas del Sector Externo	0.00	0.00	0.00	0.00	0.00	0.00
03 03	RECUPERACION DE PRESTAMOS DE CORTO PLA:	0.00	0.00	0.00	0.00	0.00	0.00
03 03 01	Del Sector Privado	0.00	0.00	0.00	0.00	0.00	0.00
03 03 02	Del Sector Público Nacional	0.00	0.00	0.00	0.00	0.00	0.00
03 03 03	Del Sector Público Provincial	0.00	0.00	0.00	0.00	0.00	0.00
03 03 04	Del Sector Público Municipal	0.00	0.00	0.00	0.00	0.00	0.00
03 03 06	De Instituciones Públicas Financieras	0.00	0.00	0.00	0.00	0.00	0.00
03 03 07	De Empresas Públicas no Financieras	0.00	0.00	0.00	0.00	0.00	0.00
03 03 08	De Empresas Públicas Multinacionales	0.00	0.00	0.00	0.00	0.00	0.00
03 03 09	Del Sector Externo	0.00	0.00	0.00	0.00	0.00	0.00

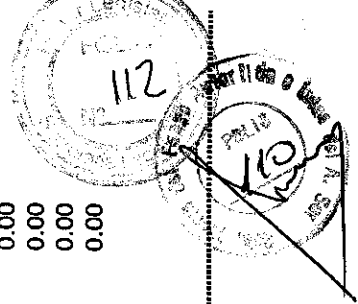



Provincia de Tierra del Fuego  
Antártida e Islas del  
Atlántico Sur

**RESOLUCIÓN CONTADURÍA GENERAL NRO 00025/2010-ANEXO I  
EJECUCIÓN PRESUPUESTARIA DE RECURSOS POR RUBROS AL 31/12/2014 (CUADRO NRO 2)  
ADMINISTRACIÓN PÚBLICA PROVINCIAL**

**Caracter** : 002-Organismos Descentralizados Autarquicos  
**Jurisdicción** : 106-Dirección Provincial de Obras y Servicios Sanitari  
**Ejercicio** : 2014

Rubro	Descripción Rubro	Formulado	Aumentos	Disminución	Calculo Definitivo	Ejecutado	Saldo
03 04	Recuperación de Préstamos de Largo Plazo	0.00	0.00	0.00	0.00	0.00	0.00
03 04 01	Del Sector Privado	0.00	0.00	0.00	0.00	0.00	0.00
03 04 02	Del Sector Público Nacional	0.00	0.00	0.00	0.00	0.00	0.00
03 04 03	Del Sector Público Provincias	0.00	0.00	0.00	0.00	0.00	0.00
03 04 04	Del Sector Público Municipal	0.00	0.00	0.00	0.00	0.00	0.00
03 04 06	De Instituciones Públicas Financieras	0.00	0.00	0.00	0.00	0.00	0.00
03 04 07	De Empresas Públicas no Financieras	0.00	0.00	0.00	0.00	0.00	0.00
03 04 08	De Empresas Públicas Multinacionales	0.00	0.00	0.00	0.00	0.00	0.00
03 04 09	Del Sector Externo	0.00	0.00	0.00	0.00	0.00	0.00
03 05	DISMINUCION DE OTROS ACTIVOS FINANCIEROS	4,640,400.00	345,151.18	0.00	4,985,551.18	3,230,242.56	1,755,308.62
03 05 01	Disminución de Disponibilidades	0.00	0.00	0.00	0.00	0.00	0.00
03 05 02	Disminución de Inversiones Financieras	0.00	0.00	0.00	0.00	0.00	0.00
03 05 03	Disminución de Cuentas Comerciales a Cobrar	4,640,400.00	345,151.18	0.00	4,985,551.18	2,993,242.56	1,992,308.62
03 05 04	Disminución de Otras Cuentas a Cobrar	0.00	0.00	0.00	0.00	237,000.00	-237,000.00
03 05 05	Disminución de Documentos Comerciales a Cobrar	0.00	0.00	0.00	0.00	0.00	0.00
03 05 06	Disminución de Otros Documentos a Cobrar	0.00	0.00	0.00	0.00	0.00	0.00
03 05 07	Adelantos a Proveedores y Contratistas	0.00	0.00	0.00	0.00	0.00	0.00
03 05 08	Activos Diferidos	0.00	0.00	0.00	0.00	0.00	0.00
03 06	ENDEUDAMIENTO PUBLICO	0.00	0.00	0.00	0.00	0.00	0.00
03 06 01	Colocación de Deuda Interna	0.00	0.00	0.00	0.00	0.00	0.00
03 06 02	Colocación de Deuda Externa	0.00	0.00	0.00	0.00	0.00	0.00
03 07	OBTENCION DE PRESTAMOS	0.00	0.00	0.00	0.00	0.00	0.00
03 07 01	Del Sector Privado	0.00	0.00	0.00	0.00	0.00	0.00
03 07 02	De la Administración Nacional	0.00	0.00	0.00	0.00	0.00	0.00
03 07 03	De Otras Instituciones Públicas Nacionales	0.00	0.00	0.00	0.00	0.00	0.00

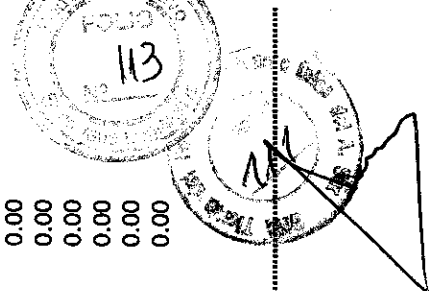



Provincia de Tierra del Fuego  
Antártida e Islas del  
Atlántico Sur

**RESOLUCIÓN CONTADURÍA GENERAL NRO 00025/2010-ANEXO I  
EJECUCIÓN PRESUPUESTARIA DE RECURSOS POR RUBROS AL 31/12/2014 (CUADRO NRO 2)  
ADMINISTRACIÓN PÚBLICA PROVINCIAL**

**Caracter** : 002-Organismos Descentralizados Autarquicos  
**Jurisdicción** : 106-Dirección Provincial de Obras y Servicios Sanitari  
**Ejercicio** : 2014

Rubro	Descripción Rubro	Formulado	Aumentos	Disminución	Calculo Definitivo	Ejecutado	Saldo
03 07 05	De Provincias y Municipalidades	0.00	0.00	0.00	0.00	0.00	0.00
03 07 06	De Empresas Públicas no Financieras	0.00	0.00	0.00	0.00	0.00	0.00
03 07 07	De Instituciones Públicas Financieras	0.00	0.00	0.00	0.00	0.00	0.00
03 07 08	De Empresas Públicas Multinacionales	0.00	0.00	0.00	0.00	0.00	0.00
03 07 09	Del Sector Externo	0.00	0.00	0.00	0.00	0.00	0.00
03 08	INCREMENTO DE OTROS PASIVOS	0.00	0.00	0.00	0.00	0.00	0.00
03 08 01	De Cuentas a Pagar Comerciales	0.00	0.00	0.00	0.00	0.00	0.00
03 08 02	De Otras Cuentas a Pagar	0.00	0.00	0.00	0.00	0.00	0.00
03 08 03	De Documentos a Pagar Comerciales	0.00	0.00	0.00	0.00	0.00	0.00
03 08 04	De Otros Documentos a Pagar	0.00	0.00	0.00	0.00	0.00	0.00
03 08 05	De Depósitos	0.00	0.00	0.00	0.00	0.00	0.00
03 08 06	De Pasivos Diferidos	0.00	0.00	0.00	0.00	0.00	0.00
03 08 07	Incremento de Provisiones Provisones y Reservas T	0.00	0.00	0.00	0.00	0.00	0.00
03 08 09	Conversión de la Deuda de Corto Plazo en Deuda de	0.00	0.00	0.00	0.00	0.00	0.00
03 09	INCREMENTO DEL PATRIMONIO	0.00	0.00	0.00	0.00	0.00	0.00
03 09 01	Incremento del Capital	0.00	0.00	0.00	0.00	0.00	0.00
03 09 02	Incremento de Reservas	0.00	0.00	0.00	0.00	0.00	0.00
03 09 03	Incremento de los Resultados	0.00	0.00	0.00	0.00	0.00	0.00
04	RUBRO IV	0.00	5,754,111.20	0.00	5,754,111.20	0.00	5,754,111.20
04 01	Contribuciones Figurativas para Financiar Gastos C	0.00	0.00	0.00	0.00	0.00	0.00
04 01 01	Contribuciones de la Administración Central para F	0.00	0.00	0.00	0.00	0.00	0.00
04 01 02	Contribuciones de Instituciones Descentralizadas p	0.00	0.00	0.00	0.00	0.00	0.00
04 01 03	Contribuciones de Instituciones de la Seguridad So	0.00	0.00	0.00	0.00	0.00	0.00
04 02	Contribuciones Figurativas para Financiar Gastos d	0.00	5,754,111.20	0.00	5,754,111.20	0.00	5,754,111.20
04 02 01	Contribuciones de la Administración Central para F	0.00	5,754,111.20	0.00	5,754,111.20	0.00	5,754,111.20

114  
112

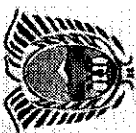

Provincia de Tierra del Fuego  
Antártida e Islas del  
Atlántico Sur

**RESOLUCIÓN CONTADURÍA GENERAL NRO 00025/2010-ANEXO I  
EJECUCIÓN PRESUPUESTARIA DE RECURSOS POR RUBROS AL 31/12/2014 (CUADRO NRO 2)  
ADMINISTRACIÓN PÚBLICA PROVINCIAL**

**Caracter** : 002-Organismos Descentralizados Autarquicos  
**Jurisdicción** : 106-Dirección Provincial de Obras y Servicios Sanitari  
**Ejercicio** : 2014

Rubro	Descripción Rubro	Formulado	Aumentos	Disminución	Calculo Definitivo	Ejecutado	Saldo
04 02 02	Contribuciones de Instituciones Descentralizadas p	0.00	0.00	0.00	0.00	0.00	0.00
04 02 03	Contribuciones de Instituciones de la Seguridad So	0.00	0.00	0.00	0.00	0.00	0.00
04 03	Contribuciones Figurativas para Financiar Aplicaci	0.00	0.00	0.00	0.00	0.00	0.00
04 03 01	Contribuciones de la Administración Central para F	0.00	0.00	0.00	0.00	0.00	0.00
04 03 02	Contribuciones de Instituciones Descentralizadas p	0.00	0.00	0.00	0.00	0.00	0.00
04 03 03	Contribuciones de Instituciones de la Seguridad So	0.00	0.00	0.00	0.00	0.00	0.00

Usuario: adratler - Fecha: 12/05/2015 - Hora: 12:42

Las Islas Malvinas, Georgias y Sandwich del Sur son y serán Argentinas

Contabilidad General Informe: f3fhlbPágina Nro 6 de 6

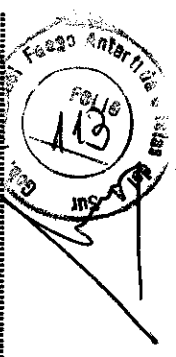
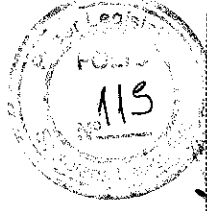

C.P.M. Daniel A. Matijones  
CONTADOR GENERAL  
Administración General de Gobierno

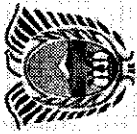

Provincia de Tierra del Fuego  
Antártida e Islas del  
Atlántico Sur

**RESOLUCIÓN CONTADURÍA GENERAL NRO 00025/2010-ANEXO I  
EJECUCIÓN PRESUPUESTARIA DE RECURSOS POR RUBROS AL 31/12/2014 (CUADRO NRO 2)  
ADMINISTRACIÓN PÚBLICA PROVINCIAL**

**Caracter** : 002-Organismos Descentralizados Autárquicos  
**Jurisdicción** : 107-Instituto Provincial de Regulación de Apuestas  
**Ejercicio** : 2014

Rubro	Descripción Rubro	Formulado	Aumentos	Disminución	Calculo Definitivo	Ejecutado	Saldo
	TOTAL RECURSOS	197,576,106.00	3,700,000.00	3,700,000.00	197,576,106.00	136,869,943.75	60,706,162.25
01	RUBRO I	197,576,106.00	3,700,000.00	3,700,000.00	197,576,106.00	136,869,943.75	60,706,162.25
01 01	INGRESOS TRIBUTARIOS	0.00	0.00	0.00	0.00	0.00	0.00
01 01 01	Sobre los Ingresos	0.00	0.00	0.00	0.00	0.00	0.00
01 01 02	Sobre el Patrimonio	0.00	0.00	0.00	0.00	0.00	0.00
01 01 03	Ingresos por Producción	0.00	0.00	0.00	0.00	0.00	0.00
01 01 04	Otros tributos	0.00	0.00	0.00	0.00	0.00	0.00
01 01 05	Ingresos por regimenes federales	0.00	0.00	0.00	0.00	0.00	0.00
01 01 06	Aportes no reintegrables	0.00	0.00	0.00	0.00	0.00	0.00
01 01 07	Ingresos por fondos y programas nacionales	0.00	0.00	0.00	0.00	0.00	0.00
01 02	INGRESOS NO TRIBUTARIOS	16,350,000.00	0.00	0.00	16,350,000.00	9,808,925.16	6,541,074.84
01 02 01	Tasas	0.00	0.00	0.00	0.00	0.00	0.00
01 02 02	Derechos	0.00	0.00	0.00	0.00	0.00	0.00
01 02 03	Primas	0.00	0.00	0.00	0.00	0.00	0.00
01 02 04	Regalías	0.00	0.00	0.00	0.00	0.00	0.00
01 02 05	Alquileres	0.00	0.00	0.00	0.00	0.00	0.00
01 02 06	Multas	0.00	0.00	0.00	0.00	0.00	0.00
01 02 09	Otros Ingresos No Tributarios	16,350,000.00	0.00	0.00	16,350,000.00	9,808,925.16	6,541,074.84
01 03	CONTRIBUCIONES	0.00	0.00	0.00	0.00	0.00	0.00
01 03 01	Contribuciones al Servicio Previsional	0.00	0.00	0.00	0.00	0.00	0.00
01 03 02	Contribuciones a las Obras Sociales	0.00	0.00	0.00	0.00	0.00	0.00
01 03 03	Otras Contribuciones	0.00	0.00	0.00	0.00	0.00	0.00
01 04	VENTA DE BIENES Y SERVICIOS DE ADMINISTRAC	0.00	0.00	0.00	0.00	123,645,242.01	-123,645,242.01
01 04 01	Venta de Bienes	0.00	0.00	0.00	0.00	0.00	0.00
01 04 02	Venta de Servicios	0.00	0.00	0.00	0.00	123,645,242.01	-123,645,242.01

Daniel A. Matrones  
 CONTADOR GENERAL  
 Contaduría General de Cuentas



Provincia de Tierra del Fuego  
Antártida e Islas del  
Atlántico Sur

**RESOLUCIÓN CONTADURÍA GENERAL NRO 00025/2010-ANEXO I  
EJECUCIÓN PRESUPUESTARIA DE RECURSOS POR RUBROS AL 31/12/2014 (CUADRO NRO 2)  
ADMINISTRACIÓN PÚBLICA PROVINCIAL**

**Caracter** : 002-Organismos Descentralizados Autárquicos  
**Jurisdicción** : 107-Instituto Provincial de Regulación de Apuestas  
**Ejercicio** : 2014

Rubro	Descripción Rubro	Formulado	Aumentos	Disminución	Calculo Definitivo	Ejecutado	Saldo
01 05	INGRESOS DE OPERACION	181,226,106.00	0.00	3,700,000.00	177,526,106.00	0.00	177,526,106.00
01 05 01	Venta Bruta de Bienes	0.00	0.00	0.00	0.00	0.00	0.00
01 05 02	Venta Bruta de Servicios	181,226,106.00	0.00	3,700,000.00	177,526,106.00	0.00	177,526,106.00
01 05 03	Ingresos Financieros de Instituciones Financieras	0.00	0.00	0.00	0.00	0.00	0.00
01 05 09	Otros Ingresos de Operación	0.00	0.00	0.00	0.00	0.00	0.00
01 06	RENTAS DE LA PROPIEDAD	0.00	0.00	0.00	0.00	0.00	0.00
01 06 01	Intereses por Prestamos	0.00	0.00	0.00	0.00	0.00	0.00
01 06 02	Intereses por Depósitos	0.00	0.00	0.00	0.00	0.00	0.00
01 06 03	Intereses por Títulos y Valores	0.00	0.00	0.00	0.00	0.00	0.00
01 06 04	Beneficios por Inversiones Empresariales	0.00	0.00	0.00	0.00	0.00	0.00
01 06 05	Arrendamiento de Tierras y Terrenos	0.00	0.00	0.00	0.00	0.00	0.00
01 06 06	Derechos sobre Bienes Intangibles	0.00	0.00	0.00	0.00	0.00	0.00
01 07	TRANSFERENCIAS CORRIENTES	0.00	3,700,000.00	0.00	3,700,000.00	3,415,776.58	284,223.42
01 07 01	Del sector privado	0.00	0.00	0.00	0.00	0.00	0.00
01 07 02	Del sector público Nacional	0.00	0.00	0.00	0.00	0.00	0.00
01 07 03	Del Sector público Nacional Financiero	0.00	0.00	0.00	0.00	0.00	0.00
01 07 04	De empresas Públicas	0.00	113,000.00	0.00	113,000.00	0.00	113,000.00
01 07 05	De sector público Provincial y Municipal	0.00	3,587,000.00	0.00	3,587,000.00	3,415,776.58	171,223.42
01 07 06	De entidades externas	0.00	0.00	0.00	0.00	0.00	0.00
02	RUBRO II	0.00	0.00	0.00	0.00	0.00	0.00
02 01	RECURSOS PROPIOS DE CAPITAL	0.00	0.00	0.00	0.00	0.00	0.00
02 01 01	Venta de Bienes	0.00	0.00	0.00	0.00	0.00	0.00
02 01 03	Amortizaciones y depreciaciones	0.00	0.00	0.00	0.00	0.00	0.00
02 02	TRANSFERENCIAS DE CAPITAL	0.00	0.00	0.00	0.00	0.00	0.00
02 02 01	Del Sector privado	0.00	0.00	0.00	0.00	0.00	0.00

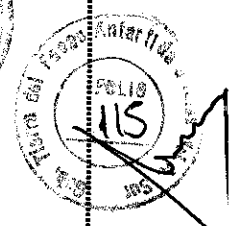

C. FM. Darío A. Molones  
CONTADOR GENERAL  
Comptroller General de Gobierno



Provincia de Tierra del Fuego  
Antártida e Islas del  
Atlántico Sur

**RESOLUCIÓN CONTADURÍA GENERAL NRO 00025/2010-ANEXO I  
EJECUCIÓN PRESUPUESTARIA DE RECURSOS POR RUBROS AL 31/12/2014 (CUADRO NRO 2)  
ADMINISTRACIÓN PÚBLICA PROVINCIAL**

**Caracter** : 002-Organismos Descentralizados Autárquicos  
**Jurisdicción** : 107-Instituto Provincial de Regulación de Apuestas  
**Ejercicio** : 2014

Rubro	Descripción Rubro	Formulado	Aumentos	Disminución	Calculo Definitivo	Ejecutado	Saldo
02 02 02	Del Sector Público Nacional	0.00	0.00	0.00	0.00	0.00	0.00
02 02 03	Del Sector público Nacional Financiero	0.00	0.00	0.00	0.00	0.00	0.00
02 02 04	De empresas Públicas	0.00	0.00	0.00	0.00	0.00	0.00
02 02 05	De sector público Provincial y Municipal	0.00	0.00	0.00	0.00	0.00	0.00
02 02 06	De entidades externas	0.00	0.00	0.00	0.00	0.00	0.00
03	RUBRO III	0.00	0.00	0.00	0.00	0.00	0.00
03 01	VENTA DE TITULOS Y VALORES	0.00	0.00	0.00	0.00	0.00	0.00
03 01 01	Venta de Títulos y Valores de Corto Plazo	0.00	0.00	0.00	0.00	0.00	0.00
03 01 02	Venta de Títulos y Valores de Largo Plazo	0.00	0.00	0.00	0.00	0.00	0.00
03 02	VENTA DE ACCIONES Y PARTICIPACIONES DE CA	0.00	0.00	0.00	0.00	0.00	0.00
03 02 01	De Empresas Privadas	0.00	0.00	0.00	0.00	0.00	0.00
03 02 02	De Instituciones Públicas Financieras	0.00	0.00	0.00	0.00	0.00	0.00
03 02 03	De Empresas Públicas no Financieras	0.00	0.00	0.00	0.00	0.00	0.00
03 02 04	De Empresas Públicas Multinacionales	0.00	0.00	0.00	0.00	0.00	0.00
03 02 05	De Organismos Internacionales	0.00	0.00	0.00	0.00	0.00	0.00
03 02 06	De Otras Empresas del Sector Externo	0.00	0.00	0.00	0.00	0.00	0.00
03 03	RECUPERACION DE PRESTAMOS DE CORTO PLA	0.00	0.00	0.00	0.00	0.00	0.00
03 03 01	Del Sector Privado	0.00	0.00	0.00	0.00	0.00	0.00
03 03 02	Del Sector Público Nacional	0.00	0.00	0.00	0.00	0.00	0.00
03 03 03	Del Sector Público Provincial	0.00	0.00	0.00	0.00	0.00	0.00
03 03 04	Del Sector Público Municipal	0.00	0.00	0.00	0.00	0.00	0.00
03 03 06	De Instituciones Públicas Financieras	0.00	0.00	0.00	0.00	0.00	0.00
03 03 07	De Empresas Públicas no Financieras	0.00	0.00	0.00	0.00	0.00	0.00
03 03 08	De Empresas Públicas Multinacionales	0.00	0.00	0.00	0.00	0.00	0.00
03 03 09	Del Sector Externo	0.00	0.00	0.00	0.00	0.00	0.00

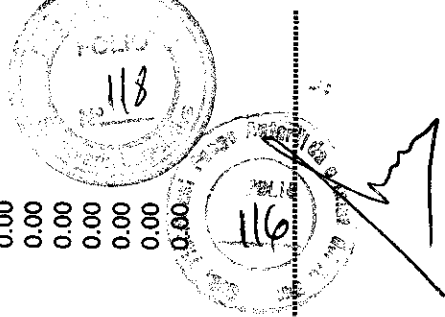



Provincia de Tierra del Fuego  
Antártida e Islas del  
Atlántico Sur

**RESOLUCIÓN CONTADURÍA GENERAL NRO 00025/2010-ANEXO I**  
**EJECUCIÓN PRESUPUESTARIA DE RECURSOS POR RUBROS AL 31/12/2014 (CUADRO NRO 2)**  
**ADMINISTRACIÓN PÚBLICA PROVINCIAL**

**Caracter** : 002-Organismos Descentralizados Autárquicos  
**Jurisdicción** : 107-Instituto Provincial de Regulación de Apuestas  
**Ejercicio** : 2014

Rubro	Descripción Rubro	Formulado	Aumentos	Disminución	Calculo Definitivo	Ejecutado	Saldo
03 04	Recuperación de Préstamos de Largo Plazo	0.00	0.00	0.00	0.00	0.00	0.00
03 04 01	Del Sector Privado	0.00	0.00	0.00	0.00	0.00	0.00
03 04 02	Del Sector Público Nacional	0.00	0.00	0.00	0.00	0.00	0.00
03 04 03	Del Sector Público Provincias	0.00	0.00	0.00	0.00	0.00	0.00
03 04 04	Del Sector Público Municipal	0.00	0.00	0.00	0.00	0.00	0.00
03 04 06	De Instituciones Públicas Financieras	0.00	0.00	0.00	0.00	0.00	0.00
03 04 07	De Empresas Públicas no Financieras	0.00	0.00	0.00	0.00	0.00	0.00
03 04 08	De Empresas Públicas Multinacionales	0.00	0.00	0.00	0.00	0.00	0.00
03 04 09	Del Sector Externo	0.00	0.00	0.00	0.00	0.00	0.00
03 05	DISMINUCION DE OTROS ACTIVOS FINANCIEROS	0.00	0.00	0.00	0.00	0.00	0.00
03 05 01	Disminución de Disponibilidades	0.00	0.00	0.00	0.00	0.00	0.00
03 05 02	Disminución de Inversiones Financieras	0.00	0.00	0.00	0.00	0.00	0.00
03 05 03	Disminución de Cuentas Comerciales a Cobrar	0.00	0.00	0.00	0.00	0.00	0.00
03 05 04	Disminución de Otras Cuentas a Cobrar	0.00	0.00	0.00	0.00	0.00	0.00
03 05 05	Disminución de Documentos Comerciales a Cobrar	0.00	0.00	0.00	0.00	0.00	0.00
03 05 06	Disminución de Otros Documentos a Cobrar	0.00	0.00	0.00	0.00	0.00	0.00
03 05 07	Adelantos a Proveedores y Contratistas	0.00	0.00	0.00	0.00	0.00	0.00
03 05 08	Activos Diferidos	0.00	0.00	0.00	0.00	0.00	0.00
03 06	ENDEUDAMIENTO PUBLICO	0.00	0.00	0.00	0.00	0.00	0.00
03 06 01	Colocación de Deuda Interna	0.00	0.00	0.00	0.00	0.00	0.00
03 06 02	Colocación de Deuda Externa	0.00	0.00	0.00	0.00	0.00	0.00
03 07	OBTENCION DE PRESTAMOS	0.00	0.00	0.00	0.00	0.00	0.00
03 07 01	Del Sector Privado	0.00	0.00	0.00	0.00	0.00	0.00
03 07 02	De la Administración Nacional	0.00	0.00	0.00	0.00	0.00	0.00
03 07 03	De Otras Instituciones Públicas Nacionales	0.00	0.00	0.00	0.00	0.00	0.00

119  
117





Provincia de Tierra del Fuego  
Antártida e Islas del  
Atlántico Sur

**RESOLUCIÓN CONTADURÍA GENERAL NRO 00025/2010-ANEXO I  
EJECUCIÓN PRESUPUESTARIA DE RECURSOS POR RUBROS AL 31/12/2014 (CUADRO NRO 2)  
ADMINISTRACIÓN PÚBLICA PROVINCIAL**

**Caracter** : 002-Organismos Descentralizados Autárquicos  
**Jurisdicción** : 107-Instituto Provincial de Regulación de Apuestas  
**Ejercicio** : 2014

Rubro	Descripción Rubro	Formulado	Aumentos	Disminución	Calculo Definitivo	Ejecutado	Saldo
03 07 05	De Provincias y Municipalidades	0.00	0.00	0.00	0.00	0.00	0.00
03 07 06	De Empresas Públicas no Financieras	0.00	0.00	0.00	0.00	0.00	0.00
03 07 07	De Instituciones Públicas Financieras	0.00	0.00	0.00	0.00	0.00	0.00
03 07 08	De Empresas Públicas Multinacionales	0.00	0.00	0.00	0.00	0.00	0.00
03 07 09	Del Sector Externo	0.00	0.00	0.00	0.00	0.00	0.00
03 08	INCREMENTO DE OTROS PASIVOS	0.00	0.00	0.00	0.00	0.00	0.00
03 08 01	De Cuentas a Pagar Comerciales	0.00	0.00	0.00	0.00	0.00	0.00
03 08 02	De Otras Cuentas a Pagar	0.00	0.00	0.00	0.00	0.00	0.00
03 08 03	De Documentos a Pagar Comerciales	0.00	0.00	0.00	0.00	0.00	0.00
03 08 04	De Otros Documentos a Pagar	0.00	0.00	0.00	0.00	0.00	0.00
03 08 05	De Depósitos	0.00	0.00	0.00	0.00	0.00	0.00
03 08 06	De Pasivos Diferidos	0.00	0.00	0.00	0.00	0.00	0.00
03 08 07	Incremento de Provisiones Provisiones y Reservas T	0.00	0.00	0.00	0.00	0.00	0.00
03 08 09	Conversión de la Deuda de Corto Plazo en Deuda de	0.00	0.00	0.00	0.00	0.00	0.00
03 09	INCREMENTO DEL PATRIMONIO	0.00	0.00	0.00	0.00	0.00	0.00
03 09 01	Incremento del Capital	0.00	0.00	0.00	0.00	0.00	0.00
03 09 02	Incremento de Reservas	0.00	0.00	0.00	0.00	0.00	0.00
03 09 03	Incremento de los Resultados	0.00	0.00	0.00	0.00	0.00	0.00
04	RUBRO IV	0.00	0.00	0.00	0.00	0.00	0.00
04 01	Contribuciones Figurativas para Financiar Gastos C	0.00	0.00	0.00	0.00	0.00	0.00
04 01 01	Contribuciones de la Administración Central para F	0.00	0.00	0.00	0.00	0.00	0.00
04 01 02	Contribuciones de Instituciones Descentralizadas p	0.00	0.00	0.00	0.00	0.00	0.00
04 01 03	Contribuciones de Instituciones de la Seguridad So	0.00	0.00	0.00	0.00	0.00	0.00
04 02	Contribuciones Figurativas para Financiar Gastos d	0.00	0.00	0.00	0.00	0.00	0.00
04 02 01	Contribuciones de la Administración Central para F	0.00	0.00	0.00	0.00	0.00	0.00

170  
118  
Contaduría General de Cuentas y JPP